



1 Mobilā tualete pie volejbola laukumiem



2 Pārgērbšanās kabīne un atkritumu konteiners pie volejbola laukumiem



3 Soliņš pie volejbola laukumiem



4 Velo novietne pie volejbola laukumiem



5 Plakāts pie volejbola laukumiem



6 Plakāts Jaunatnes parkā



7 Soliņš un atkritumu urna Jaunatnes parkā



8 Soliņš un atkritumu urna Jaunatnes parkā



9 Soliņš un atkritumu urna Jaunatnes parkā

Dokumenta nosaukums	Lapas nosaukums	Esošā labiekārtojuma inventarizācija	
Balvu muižas apbūves un tai pieguļošo teritoriju apstādījumu un publisko ārtelpu attīstības tematiskais plānojums	Mērogs	Lapu sk.	Lapas Nr.
		6	1



10 Pontona laipa Bolupes krastā



11 Pārgērbšanās kabīne Jaunatnes parkā



12 Soliņš Jaunatnes parkā



13 Vojebola tīkla stiprināšanas stabi Jaunatnes parkā



14 'laipa' Jaunatnes parkā



15 Skulptūra pie Lāču dārza



16 Velo novietne un atkritumu tvertne pie Balvu muzeja



17 Puķu kaste pie Balvu muzeja



18 Plakāts Lāču dārzā

Dokumenta nosaukums Balvu muižas apbūves un tai pieguļošo teritoriju apstādījumu un publisko ārtelpu attīstības tematiskais plānojums	Lapas nosaukums	Esošā labiekārtojuma inventarizācija	
		Mērogs	Lapu sk.
			Lapas Nr.
		6	2



1 Grants seguma celiņš uz velo trasi



2 Grants seguma velo trase



3 Koka seguma velo trase



4 Asfalta seguma velo trase 'pump track'



5 Pļava Bolupes krastā



6 Pazemes inženiersistēmu aka (?)



7 Transporta tilts pār Bolupi (Partizānu iela)



8 Betona bruģakmens seguma celiņš



9 Gājēju pāreja pār Partizānu ielu pirms tilta

Dokumenta nosaukums Balvu muižas apbūves un tai pieguļošo teritoriju apstādījumu un publisko ārtelpu attīstības tematiskais plānojums	Lapas nosaukums	Esošā labiekārtojuma inventarizācija	
	Mērogs	Lapu sk.	Lapas Nr.
		6	3



10 Zemes seguma ceļiņš Jaunatnes parkā



11 Virsūdens noteka noejā uz Jaunatnes parku



12 Virsūdens noteka uz Bolupi



13 Informācijas stenda novietojums zālienā



14 Asfalta seguma ceļiņš Balvu muižas parkā



15 Gājēju pāreja pie Balvu muižas parka (Brīvības iela)



16 Auto stāvvietas pie Balvu muižas parka (Brīvības iela)



17 Asfalta seguma ceļiņš uz Balvu muižas kungu māju



18 Betona plāksņu segums pie Lāču dārza

Dokumenta nosaukums	Lapas nosaukums	Esošā labiekārtojuma inventarizācija	
Balvu muižas apbūves un tai pieguļošo teritoriju apstādījumu un publisko ārtelpu attīstības tematiskais plānojums	Mērogs	Lapu sk.	Lapas Nr.
		6	4



1 Ūdenstilpe netālu no velo trases



2 Pelnupe



3 Pieeja pie Bolupes



4 Skats pār Bolupi uz Jaunatnes parku



5 Skats pār Bolupi uz Jaunatnes parku



6 Skats no Vojebola laukumiem uz Balvu ezeru



7 Skats pār Bolupi un Balvu ezeru uz Balvu muižas parku



8 Bolupes krasts



9 Skats no Jaunatnes parka uz tiltu (Partizānu iela)

Dokumenta nosaukums	Lapas nosaukums	Esošā labiekārtojuma inventarizācija	
Balvu muižas apbūves un tai pieguļošo teritoriju apstādījumu un publisko ārtelpu attīstības tematiskais plānojums	Mērogs	Lapu sk.	Lapas Nr.
		6	5



10 Skats uz Balvu ezeru no muižas kungu mājas



11 Skats pār sāna lauci no muižas kungu mājas



12 Skats no muižas parka uz Balvu ezeru un Bolupi



13 Skats no muižas parka pār Balvu ezeru



14 Skats no Balvu ezera krasta uz muižas kungu māju



15 Muižas parka strauta vieta



16 Atsevišķi koki un celmi muižas parkā



17 Skats uz Balvu ezeru, priekšplānā kritālas



18 Kāpnes uz vēsturisko noeju pie Balvu ezera

Dokumenta nosaukums	Lapas nosaukums	Esošā labiekārtojuma inventarizācija	
Balvu muižas apbūves un tai pieguļošo teritoriju apstādījumu un publisko ārtelpu attīstības tematiskais plānojums	Mērogs	Lapu sk.	Lapas Nr.
		6	6

INFORMATĪVĀ NORĀDE

PRETSKATS

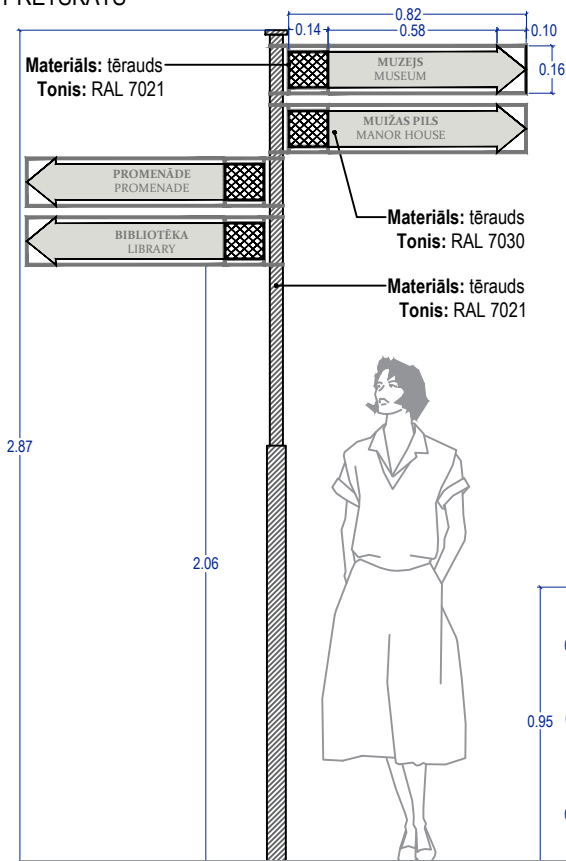

STENDU UN NORĀŽU DIZAINA IEDVESMAS AVOTS

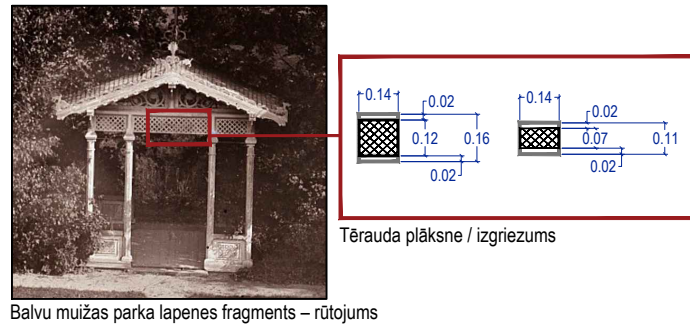

Balvu muižas parka lapenes fragments – rūtījums

KATEDRAS TIPA INFORMATĪVAIS STENDS [M 1:25]

PRETSKATS

SĀNSKATS

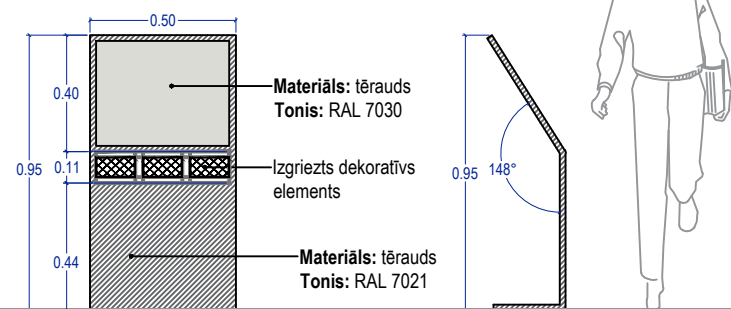

INFORMĀCIJAS STENDS (mazais)

PRETSKATS

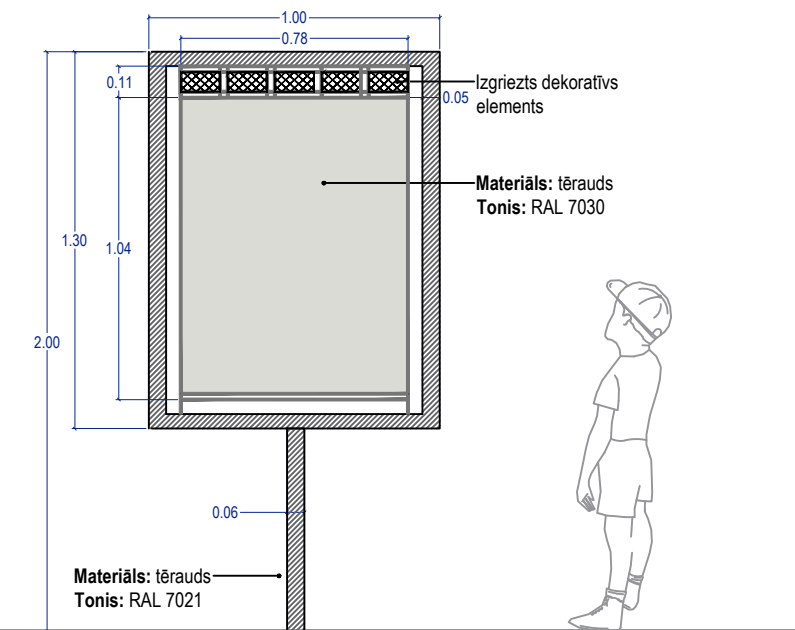

Specifiskie nosacījumi informācijas stendiem un norādēm:

- **Vienots dizains** - robusta forma, vienkāršība un minimālisms. Zemes toņu (melns, pelēks, brūns, bēšs) gamma.
- **Kvalitatīvi materiāli** - karsti cinkots tērauds, mitrumizturīgais saplāksnis, druka uz polikarbonāta loksnes.
- **Funkcionālā kvalitāte (novietne, ērtums)** - Labiekārtojuma elementiem jābūt ērti lietojamiem - ergonomiskiem.
 - *Lielos un mazos informācijas stendus izvietot uz izbūvēta irdenā vai ceitā seguma, nodrošinot tiem piekļuvi no visām pusēm.*
 - *Katedras tipa stendus izvietot pie kultūrvēsturiski nozīmīgiem un izglītojošiem objektiem, piemēram, par Balvu ezera bioloģisko daudzveidību un tajā sastopamām sugām.*
 - *Norādes izvietot uz galveno ceļu ieejām teritorijās un krustpunktos.*
 - *Taktilās kartes izvietot Balvu ezera piekrastes promenādes, Balvu muižas parka un Vecpilsētas radošā kvartāla zonās. Pēc nepieciešamības izvietot arī pārējās pilsētas teritorijās.*
- **Izbūves kvalitāte (drošība, estētika)** - atbilstoši ražotāja prasībām un ES noteiktajiem drošības kritērijiem.
- **Nodrošināt vides pieejamību**

INFORMATĪVAIS STENDS (lielais)

PRETSKATS

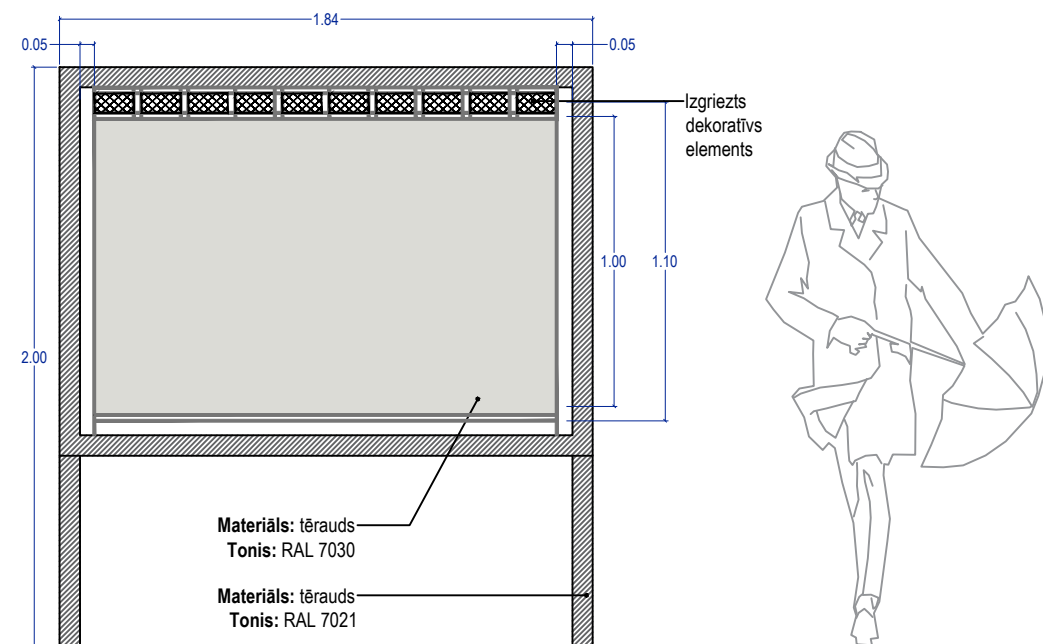

MUIŽAS APBŪVES UN PARKA METĀLA MAKETS UN TAKTILĀ KARTE

PRETSKATS

SĀNSKATS

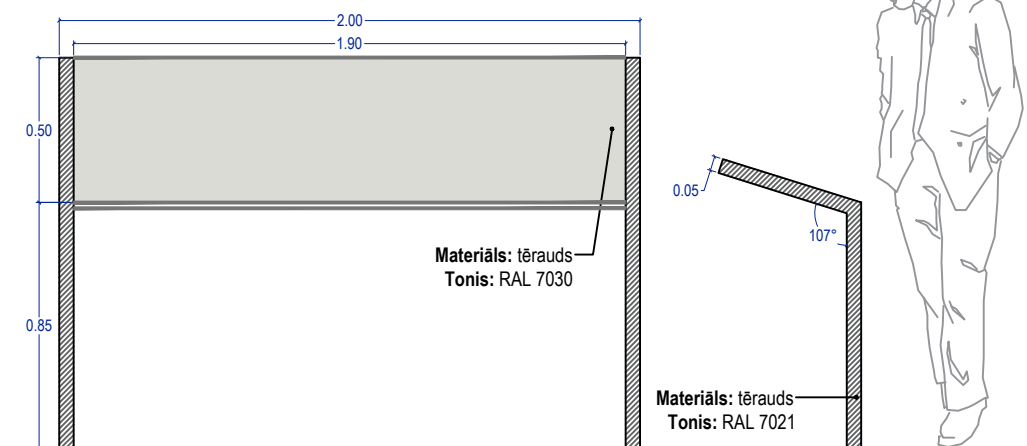

Taktilās kartes veidot no tērauda un papildināt ar braila rakstu un interaktīvu informācijas punktu - audio gidu. Karti novietot vietā, kur ir nodrošināta vides pieejamība visā konkrētā teritorijā

Dokumenta nosaukums	Lapas nosaukums	Informācijas stendi un norādes	
Balvu muižas apbūves un tai pieguļošo teritoriju apstādījumu un publisko ārtelpu attīstības tematiskais plānojums	Mērogs	Lapu sk.	Lapas Nr.
		1	1

1. VARIANTS

Sānskats

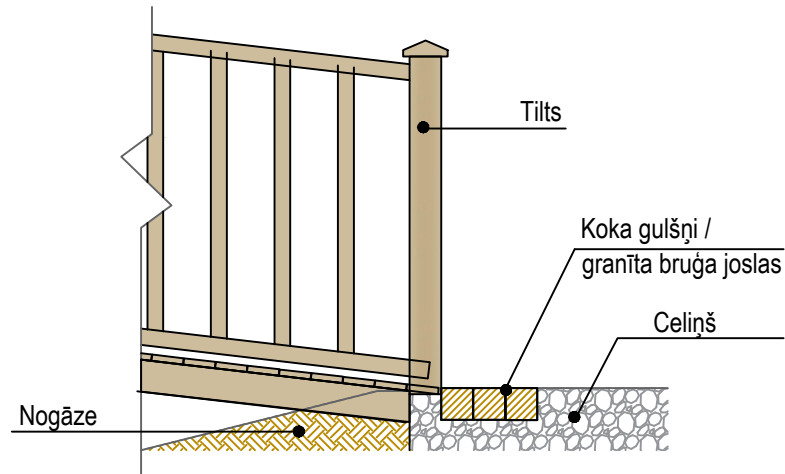

2. VARIANTS

Sānskats

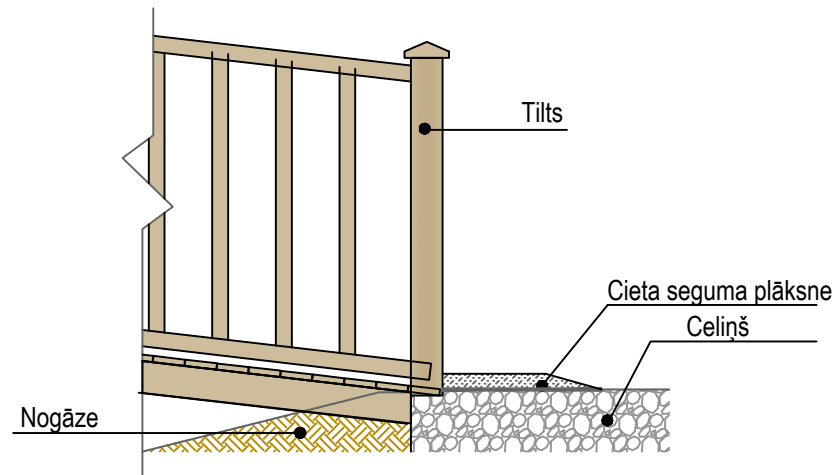

3. VARIANTS

Sānskats

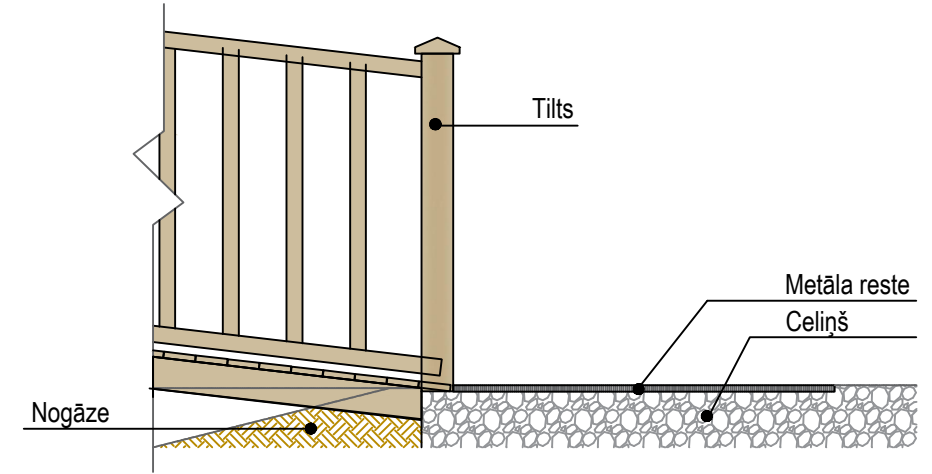

Virsskats

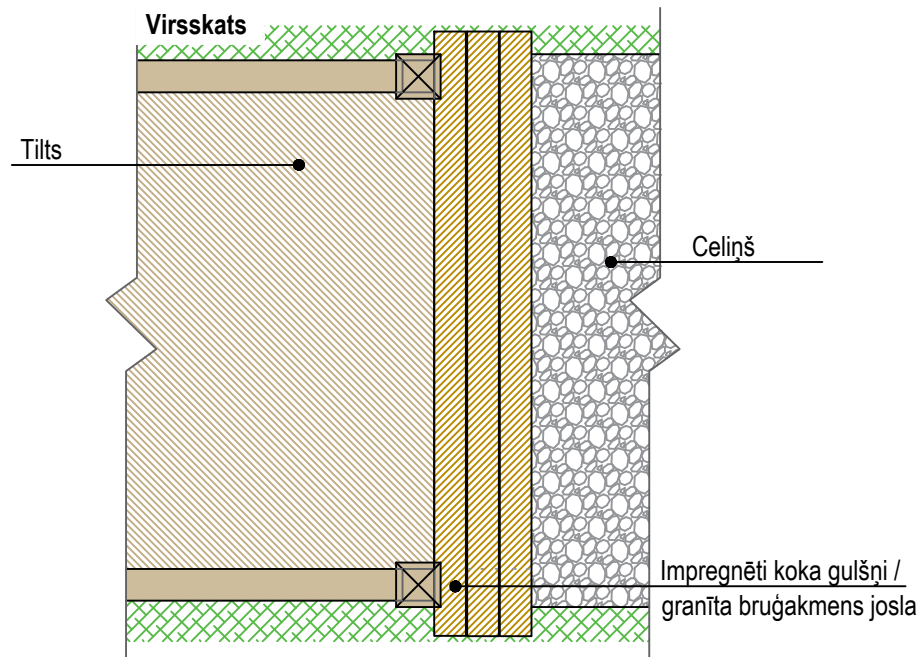

Virsskats

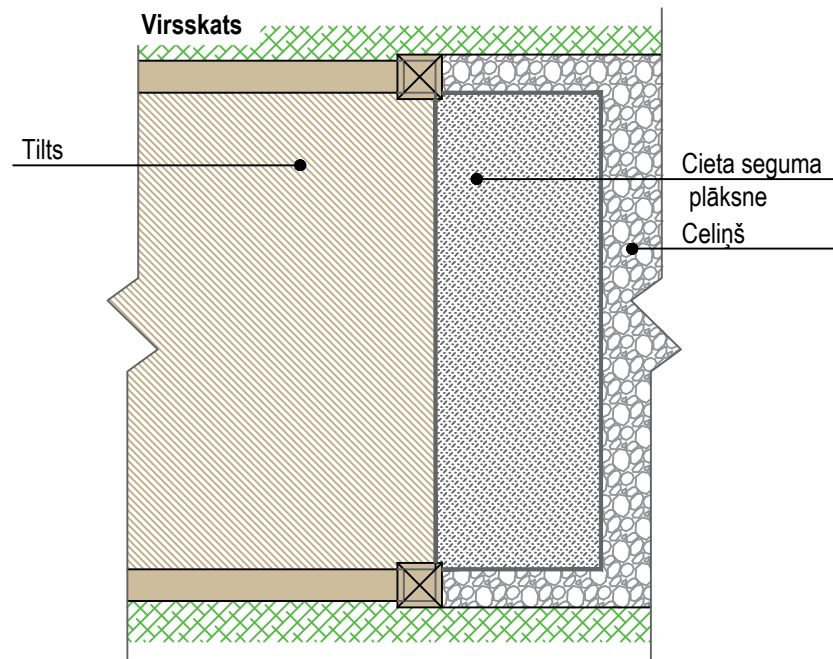

Virsskats

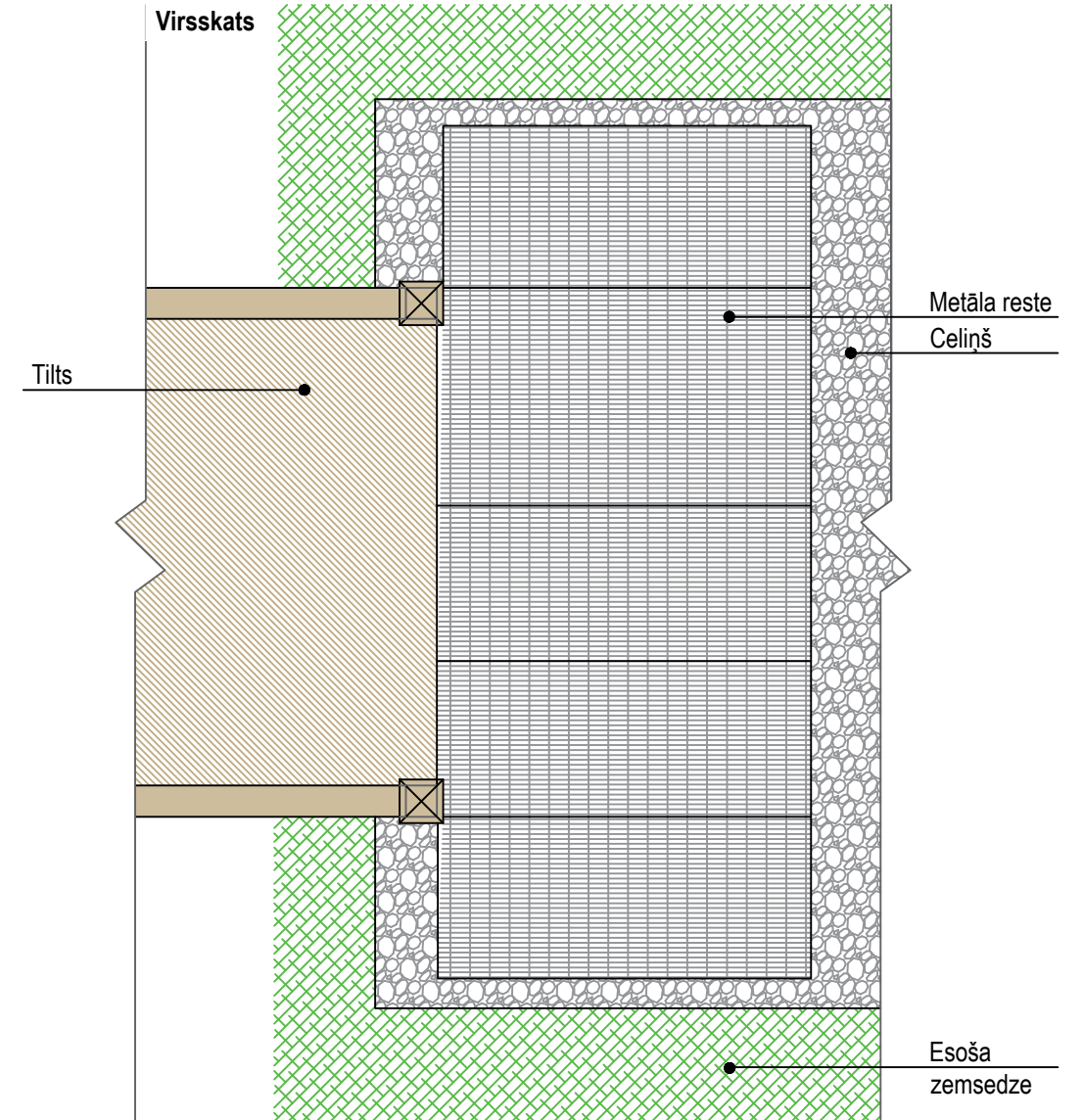

Labas prakses piemēri

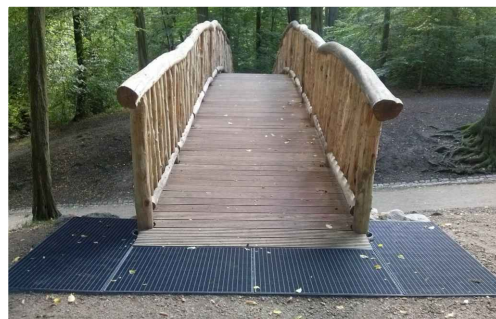

1. varianta risinājums - Metāla reste, Jenishpark, Vācija



Nogāzes izskalošanās pie tilta pamatnes
[Avots: Y. Lundell, 2005. Access to the forests for disabled people]

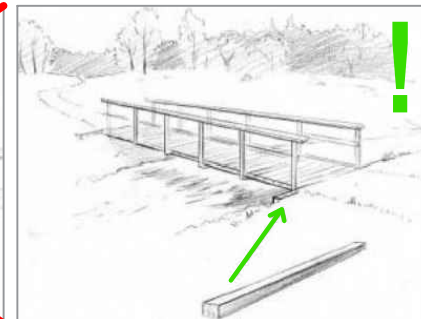

2. varianta risinājums erozijas novēršanai
[Avots: Y. Lundell, 2005. Access to the forests for disabled people]



3. varianta risinājums - Cietā seguma plāksne, Hanige, Zviedrija
[Avots: Y. Lundell, 2005. Access to the forests for disabled people]

Dokumenta nosaukums	Lapas nosaukums	Vides pieejamības risinājumi pie gājēju tiltiem un laipām	
Balvu muižas apbūves un tai pieguļošo teritoriju apstādījumu un publisko ārtelpu attīstības tematiskais plānojums	Mērogs	Lapu sk.	Lapas Nr.
		1	1

JAUNO STĀDĪJUMU AUGŠANAS APSTĀKĻU UZLABOŠANA

Labas prakses piemēri

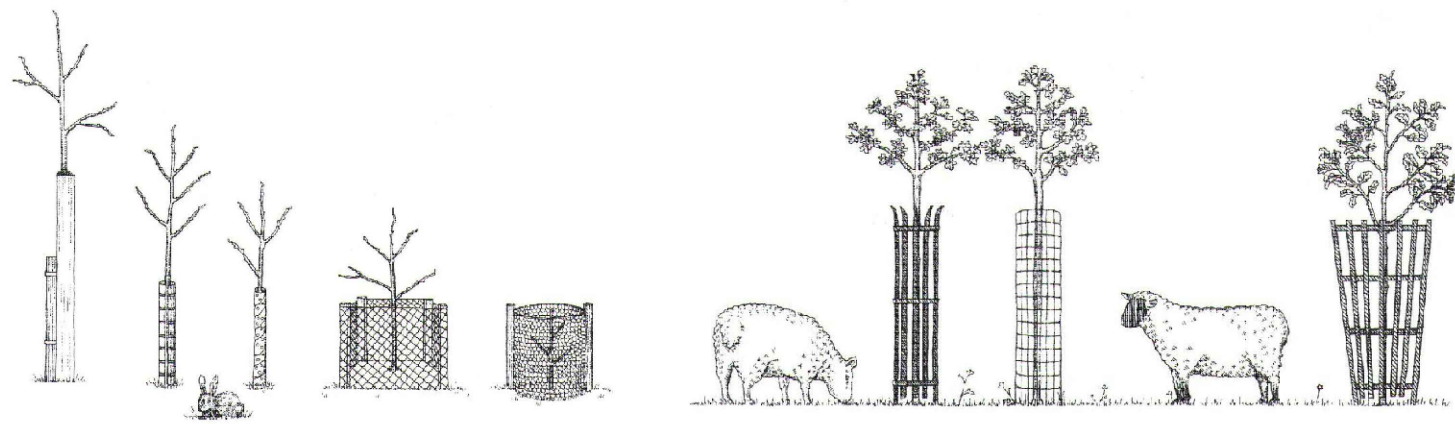

Koka stumbra aizsargi. Jauno stādījumu aizsardzība pret iespējamiem dzīvnieku radītiem kaitējumiem

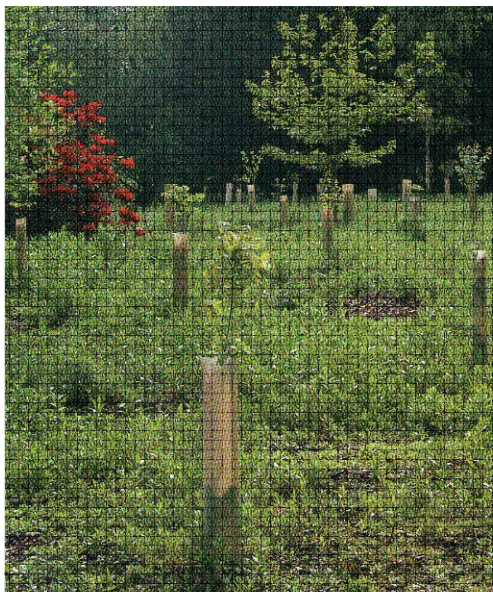

Plastikāta aizsargi maza auguma stādījumiem

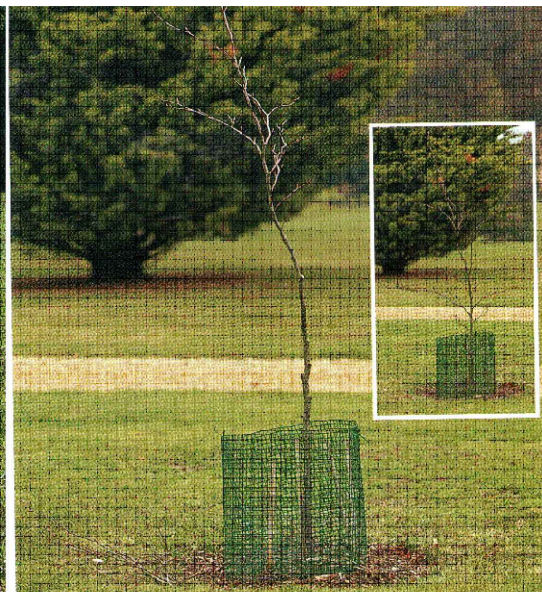

Metāla stieplu jeb sieta aizsargi jauniem stādījumiem. Jauno stādījumu vainagu veidošana



Plastikāta koka stumbra aizsargi teritorijās, kur notiek zāliena pļaušana izmantojot trimeri



Koku piesiešana, izmantojot vienu atbalsta mietu un elastīgo lenti

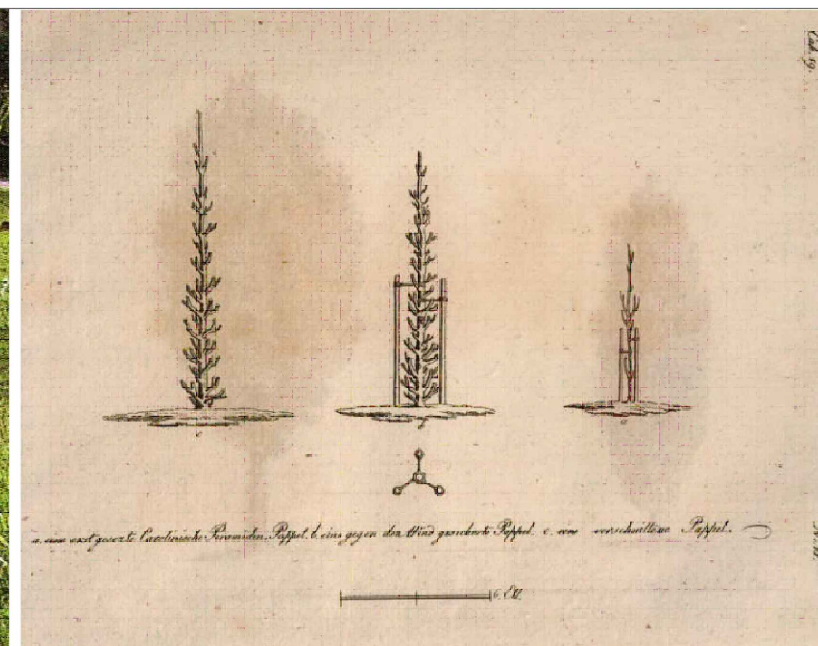

Jauno koku piesiešana (no 1796. gada "Ideju žurnāla dārzu mīļotājiem, angļu dārzu un lauku īpašniekiem" ("Ideenmagazin für Liebhaber von Gärten, Englischen Anlagen und für Besitzer von Landgütern"))

JAUNU STĀDĪJUMU VEIDOŠANA

Labas prakses piemēri

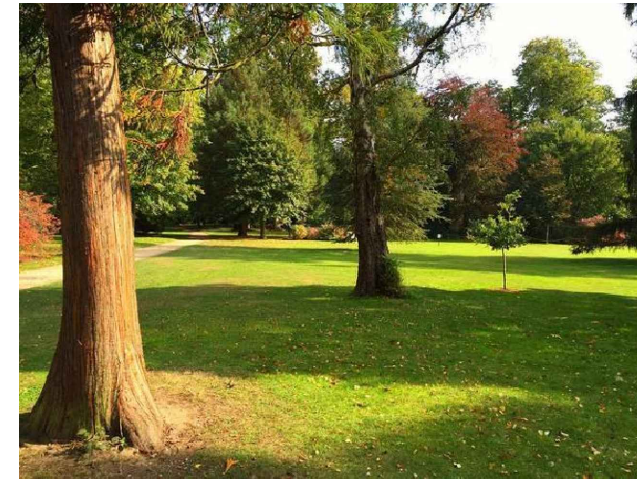

Claremont park, Anglija. Jauna koka stādījums netālu no sena koka, tādējādi nodrošinot parka ainavas nepārtrauktību



Claremont park, Anglija. Jaunu kokaugu grupu stādījumi ainaviska skata veidošanai

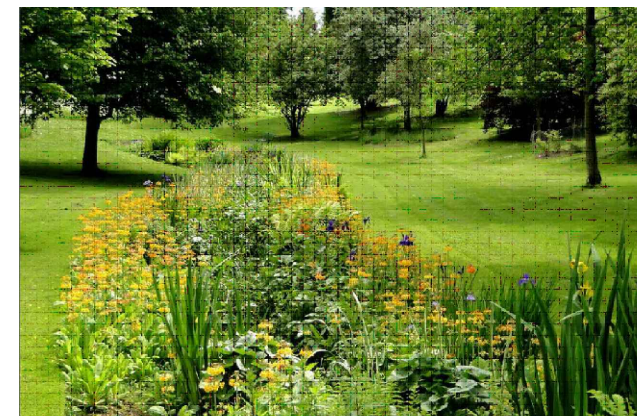

Titsey place parkland, Anglija. Ziemciešu stādījumu "upe", veidota parka ainavā starp esošiem kokaugiem



Minhene, Vācija. Dažāda vecuma jaunu koku stādījumu grupa

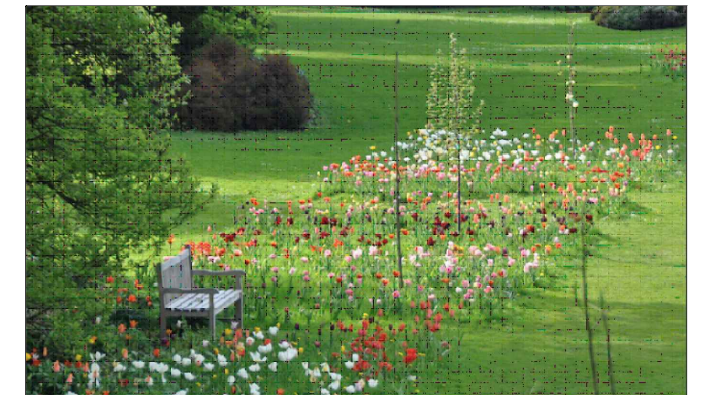

Kalmthout arboretum, Beļģija. Pavasara puķu stādījumi parka teritorijā



Drottningholm park, Zviedrija. Stādījumi upes krastmalā

Piezīmes:

Jauno stādījumu plānošanas principus ņemt vērā izstrādājot Balvu muižas parka atjaunošanas, Lāča dārza pārbūves un Jaunatnes parka revitalizācijas būvprojektus. Paredzēt esošo kokaugu kopšanas pasākumus, jaunu, pēctecīgu stādījumu veidošanu un dekoratīvo stādījumu, kā, piemēram, pavasara sīpolu puķu, krastmalas augu platības.

Dokumenta nosaukums	Lapas nosaukums	Jauno stādījumu veidošanas un apsaimniekošanas principi	
		Mērogs	Lapu sk. / Lapas Nr.
Balvu muižas apbūves un tai pieguļošo teritoriju apstādījumu un publisko ārtelpu attīstības tematiskais plānojums			1 / 1

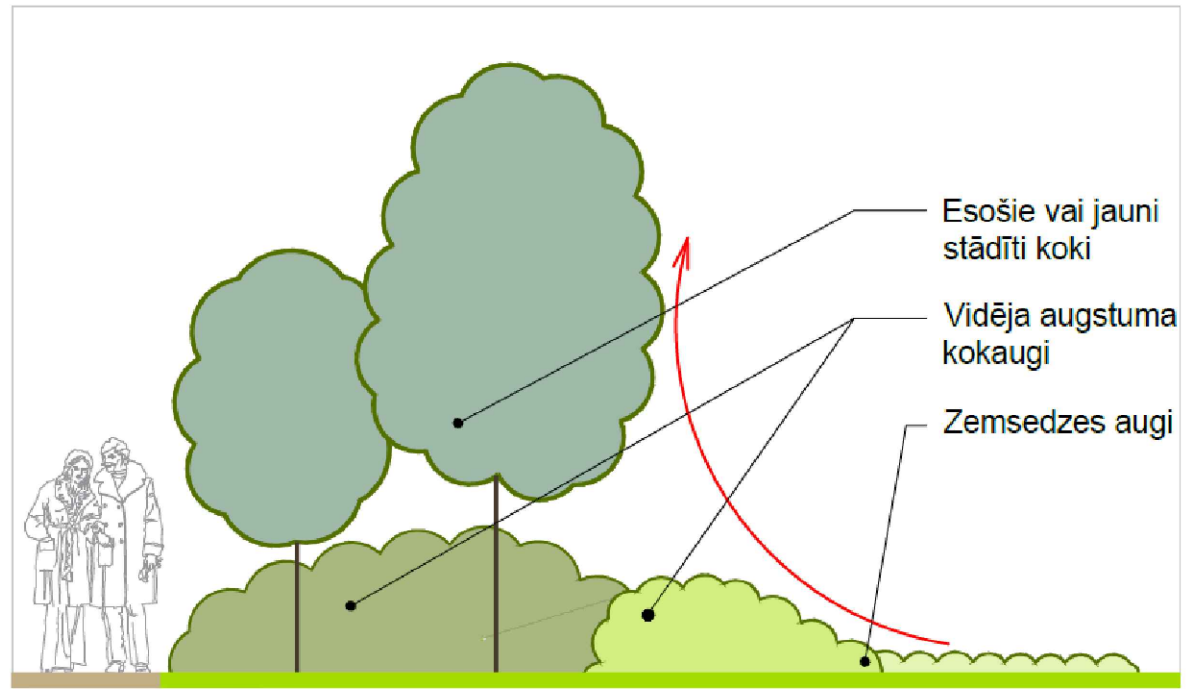

Daudzpakāpju stādījumu veidošanas princips

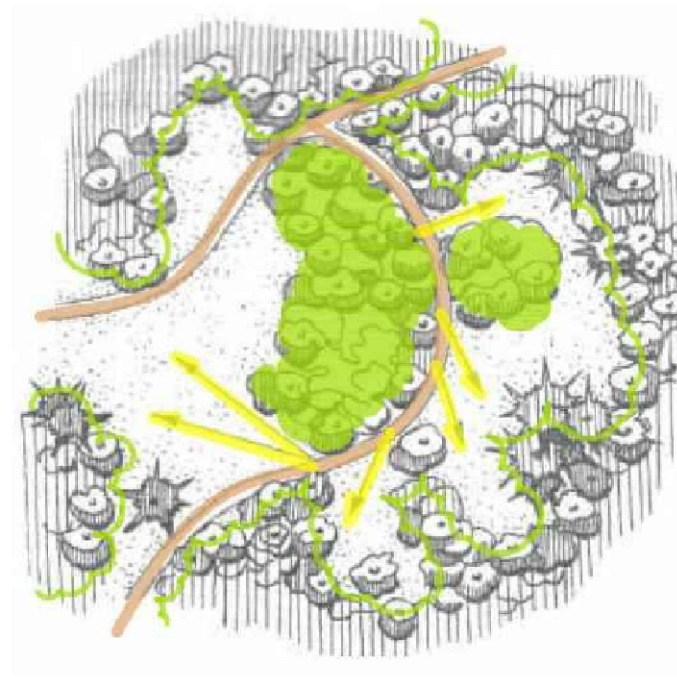

Tuvāku un tālāku skatu līniju veidošanas principi virzoties pa pastaigu celiņiem

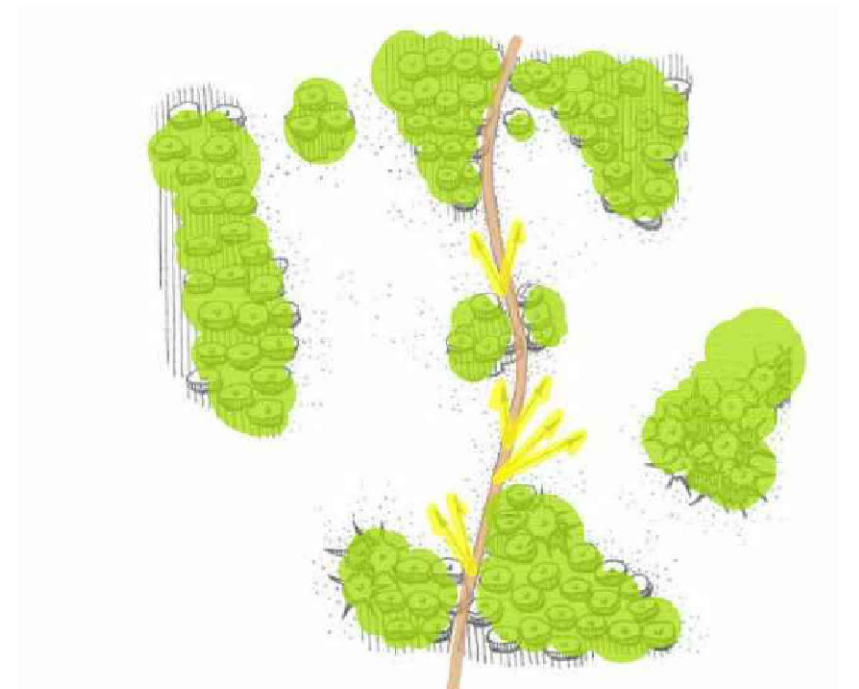

Tuvāku un tālāku skatu līniju veidošanas principi virzoties pa pastaigu celiņiem gar ūdensmalām

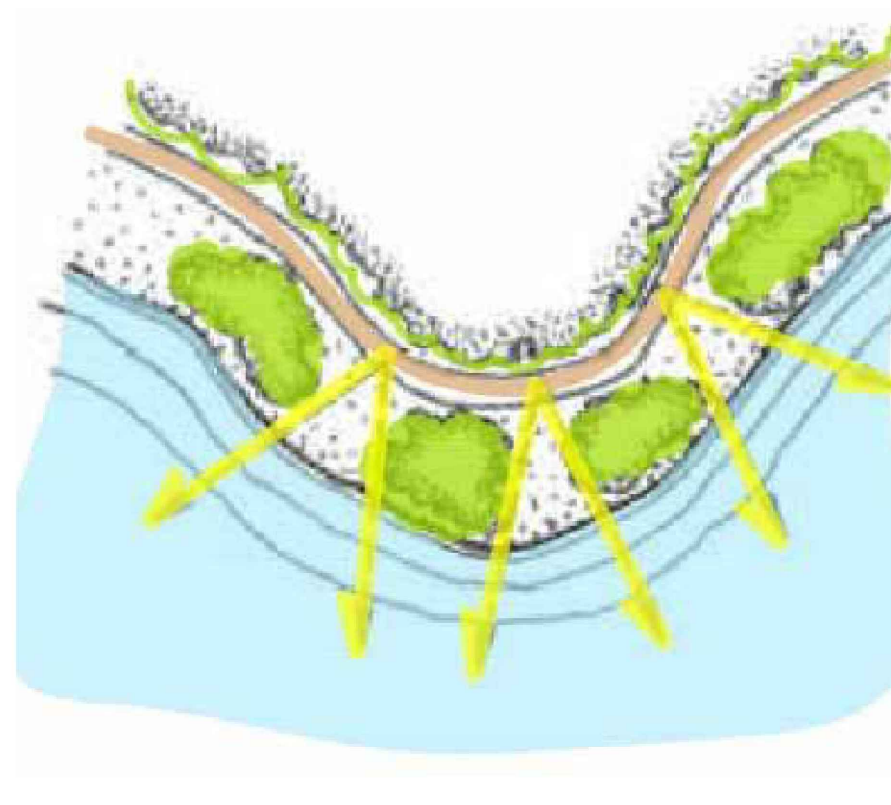

Piezīmes:

- Stādījumus plānot, ievērojot atpūtnieku plūsmas virzienu un skaru līnijas;
- Stādījumu grupas, kas pieslēdzas lauču malām, veidot daudzpakāju, kur zemāko stāvu pamatā veido lakstaugu, vidējo - krūmu un augstāko - koku grupas;
- Uzturot izveidotās skatu līnijas un parka kopējo ainavs kompozīciju, ievērot sekojošus principus:
 - Regulāri apsekot veidotās skatu līnijas visos gadalaikos un novērtēt skatu malu esošo un perspektīvā veidojošo kokaugu atbilstību kvalitāti;
 - Izņemt mazvērtīgus un ar neizteiksmīgu vainagu kokaugus, piemēram, sējeņus;
 - Regulāri pļaut skatu līniju lauces, atkārtot skatu malu veidojošo stādījumu grupu vainagu līniju, ja skata malu veido koki - soliteri - pļaut arī zem koku vainaga projekcijas;
 - Attīrīt skatus no mazvērtīgiem un perspektīvā traucējošiem kokaugiem;
 - Nepieļaut krūmu grupu nekontrolētu izplešanos;
 - Nodrošināt skatu pieejamību un apmeklētāju drošību.

Dokumenta nosaukums	Lapas nosaukums	Stādījumu plānošanas principi	
Balvu muižas apbūves un tai pieguļošo teritoriju apstādījumu un publisko ārtelpu attīstības tematiskais plānojums	Mērogs	Lapu sk.	Lapas Nr.
		1	1

VELOSIPĒDU NOVIETNE AINAVU PARKA DAĻĀ [M 1:15]

PRETSKATS

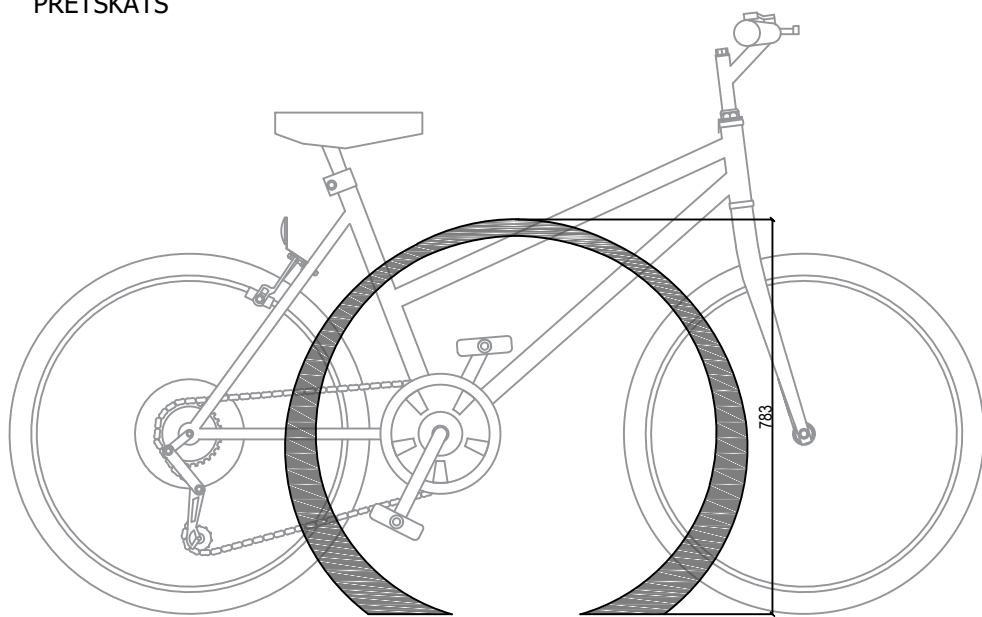

VIRSSKATS

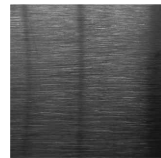
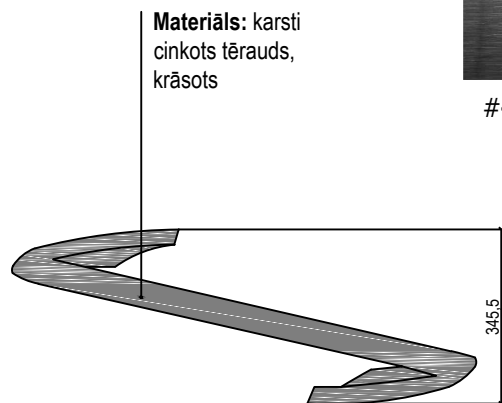

#474747

IEDVESMAS AVOTS



Vispārīgie nosacījumi:

- Visiem labiekārtojuma elementiem - soliņiem, zvilņiem, atkritumu urnām, velo novietnēm, piknika galdiem un soliēm, atpūtas nojumēm, norādēm un informācijas stendiem u.c. funkcionāliem labiekārtojuma elementiem, kas pēc nepieciešamības izvietojami visā TmP teritorijā, ieteicams izstrādāt individuālu dizainu, kas raksturo vietas identitāti. Visiem minētiem elementiem, lai nodrošinātu vienotu vides tēlu, izmantot analogus materiālus un vienu toņu gammu. Labiekārtojuma elementiem jābūt izturīgiem un ilgmūžīgiem apvienojot betona, tērauda un koka materiālus.

Specifiskie nosacījumi atkritumu urnām, tvertnēm un konteineriem:

- **Vienots dizains** - robusta forma, vienkāršība un minimālisms. Zemes toņu (melns, pelēks, brūns, bēšs) gamma.
- **Kvalitatīvi materiāli** - vietējie materiāli kā ozolkoks vai lapegle, karsti cinkots tērauds, betons.
- **Funkcionālā kvalitāte (novietne, ērtums)** - Labiekārtojuma elementiem jābūt ērti lietojamiem - ergonomiskiem. Atkritumu urnas novietot ceļu krustojumos un pie teritoriju ieejām (nenovietot tieši tuvumā pie soliņiem un zvilņiem!). Dalīto atkritumu tvertņu un lielo atkritumu konteineru nojumes izvietot katrā zonā, nodrošinot transporta pieejamību.
- **Izbūves kvalitāte (drošība, estētika)** - atbilstoši ražotāja prasībām un ES noteiktajiem drošības kritērijiem.
- **Nodrošināt vides pieejamību**

VELOSIPĒDU NOVIETNE AINAVU PARKA DAĻĀ [M 1:15]

PRETSKATS

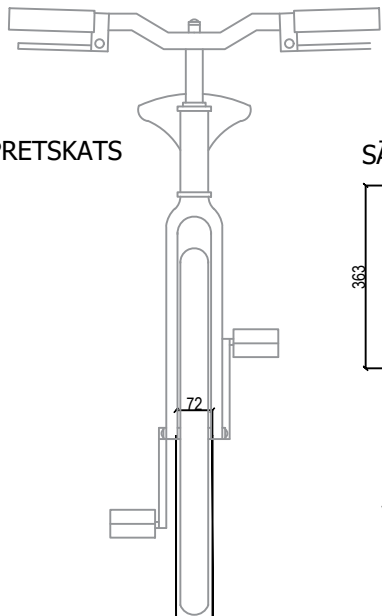

Materiāls: karsti cinkots tērauds, krāsots

SĀNSKATS

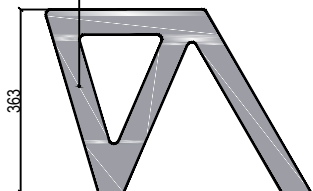

IEDVESMAS AVOTS

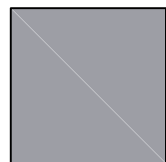

#6d6f7b



VIRSSKATS

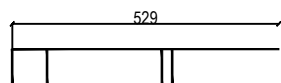

PĀRVIETOJAMS SOLIS AINAVU PARKA DAĻĀ [M 1:15]

SĀNSKATS

Materiāls: karsti cinkots tērauds, koks

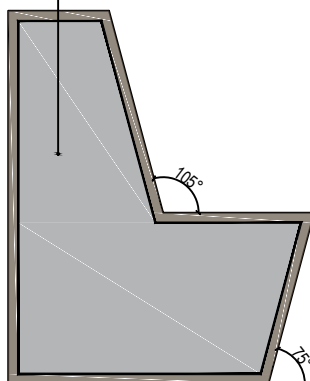

PRETSKATS

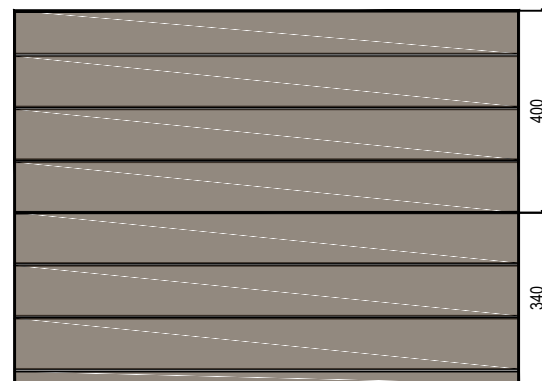

IEDVESMAS AVOTS



#645648

ATKRITUMU URNA AINAVU PARKA DAĻĀ [M 1:15]

Materiāls: karsti cinkots tērauds, krāsots

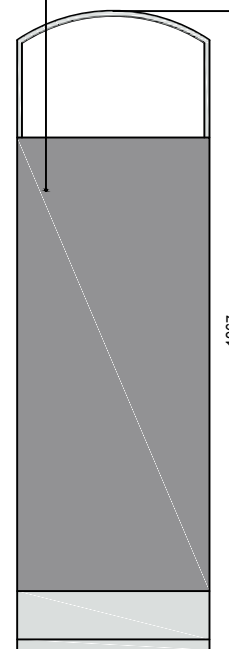

60L

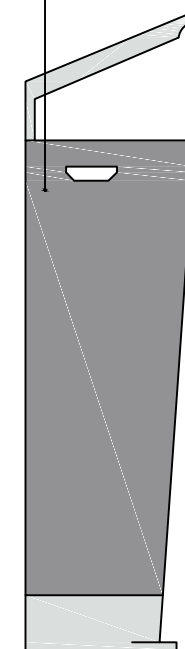

Piezīmes:

1. Visi rasījumā dotie izmēri parādīti milimetros;
2. Visā teritorijā ieteicams izmantot vienāda stila elementus (materiāls, formas, krāsu toņi).

Dokumenta nosaukums	Lapas nosaukums	Balvu ezera piekrastes zona SOLIŅI, ATKRITUMU URNAS, VELO		
Balvu muižas apbūves un tai pieguļošo teritoriju apstādījumu un publisko ārtelpu attīstības tematiskais plānojums	Mērogs	Lapu sk.	Lapas Nr.	
		4	1	

CELIŅU IESEGUMS

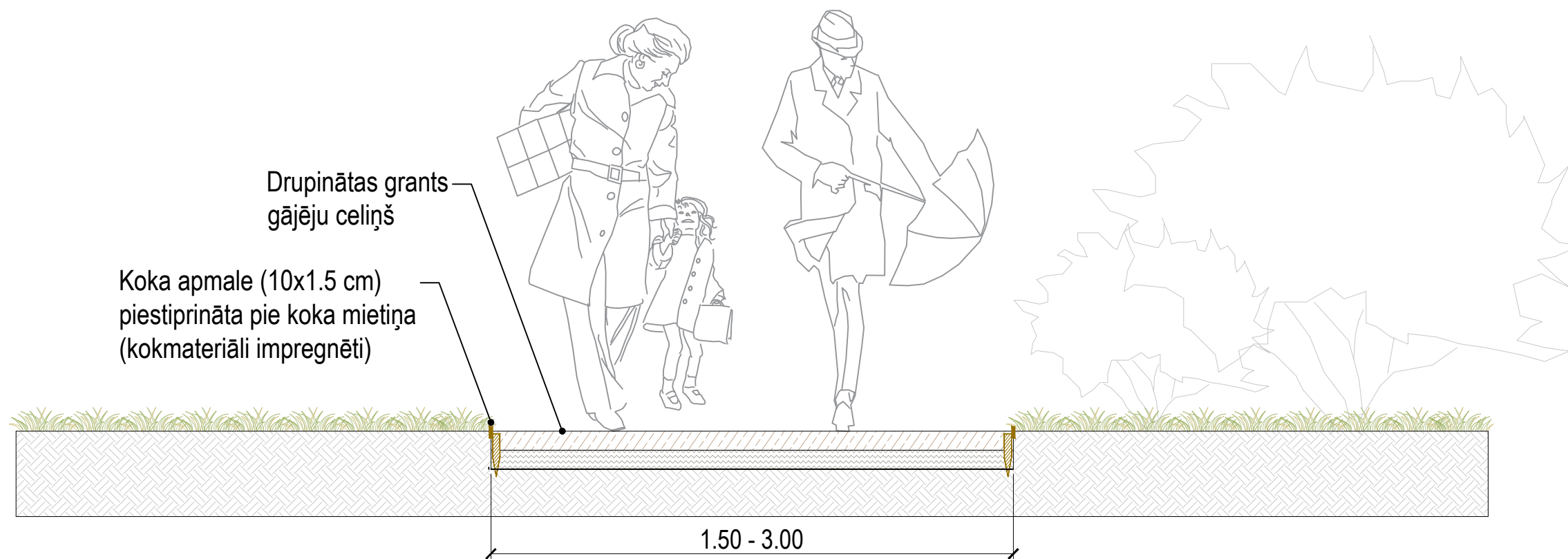

Vispārīgie nosacījumi:

- **Gājēju celiņi un taciņas** ieteicams veidot no cietā (betona bruģakmens) seguma un irdenā (grants) seguma. Betona bruģakmens seguma pievērtošanās vietas ir tur, kur gājēju daļas saskaras ar brauktuves daļām, kā arī atsevišķos posmos gar ūdenskrātuves krastiem. Savukārt irdenā seguma taciņas piemērotākas ir Mežaparka un ekstrēmās atpūtas meža zonās, kā arī kā papildus izbūvējama skriešanas un nūjošanas josla paralēli veloceļinām ap ūdenskrātuvi;

Specifiskie nosacījumi gājēju ceļiem un takām:

- **Sasniedzamība** - ceļiem un takām starp atsevišķām zonām jāveido vienlaidus, izmantojot analogu materiālu un ievērojot dizaina parametrus. Ceļiem un takām jābūt vizuāli viegli uztveramām;
- **Atpūtas iespējas (infrastruktūra)** - ceļu un taku malās izvietojami soli, informācijas stendi un apgaismojuma laternas. Ceļu un taku pieslēgumos un krustojumos - atkritumu urnas un norādes. Zem soliem un informācijas stendiem veidot piekļaujošam ceļinām atbilstoša seguma laukumus;
- **Seguma kvalitāte** - izmantot kvalitāti, ilgtspējīgu seguma virskārtas materiālu, sagatavot pamatni atbilstoši ģeoloģiskiem apstākļiem;
- **Vizuāli estētiskā kvalitāte (apkārtnes kontekstā)** - cietā seguma gājēju ceļus izvietot brauktuviņu tuvumā un velo trasēs, irdenā seguma - Mežaparkā un dabas zonās.
- **Drošība** - izmantot vizuālus marķējumus, tai skaitā atšķirtīgus cietā seguma toņus, ceļa dalībnieku organizēšanai
- **Nodrošināt vides pieejamību**

Seguma griezumam	Seguma konstrukcija	Biezums, mm
	Drupināta grants (0-25)	70-80
	Šķembu maisījums (0-45)	70-80
	Esošā grunts/smilts	-

Piezīmes:

1. Visi rasējumā dotie izmēri parādīti metros;
2. Visā teritorijā ieteicams izmantot vienāda stila elementus (materiāls, formas, krāsu toņi).

Dokumenta nosaukums	Lapas nosaukums	Balvu ezera piekraste zona CELIŅI	
Balvu muižas apbūves un tai pieguļošo teritoriju apstādījumu un publisko ārtelpu attīstības tematiskais plānojums	Mērogs	Lapu sk.	Lapas Nr.
		4	2

LAIVU PIESTĀTNE [M 1:50]

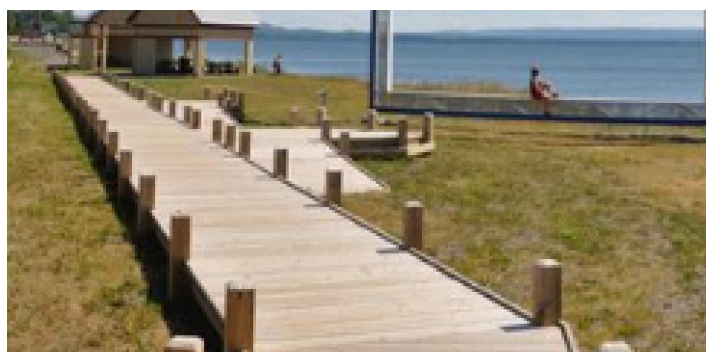
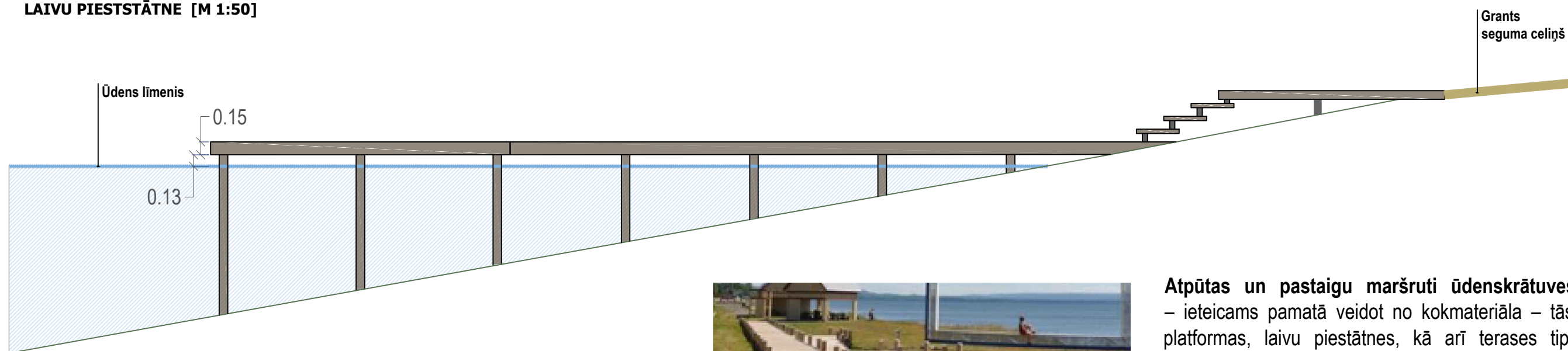

Atpūtas un pastaigu maršruti ūdenskrātuves krastos – ieteicams pamatā veidot no kokmateriāla – tās ir laipas, platformas, laivu piestātnes, kā arī terases tipa laukumi pludmalē un citās atpūtas vietās. Kā ilgmūžīgāku un pret laikapstākļiem izturīgāku materiālu ieteicams izvēlēties lapegli vai citu cietkoksni. Ieteicams koksni apstrādāt ar impregnantu un regulāri eļļot. ĪADT laipas un platformas izbūvēt atbilstoši DAP izstrādātam vadlīnijām.

GĀJĒJU LAIPAS [M 1:50]

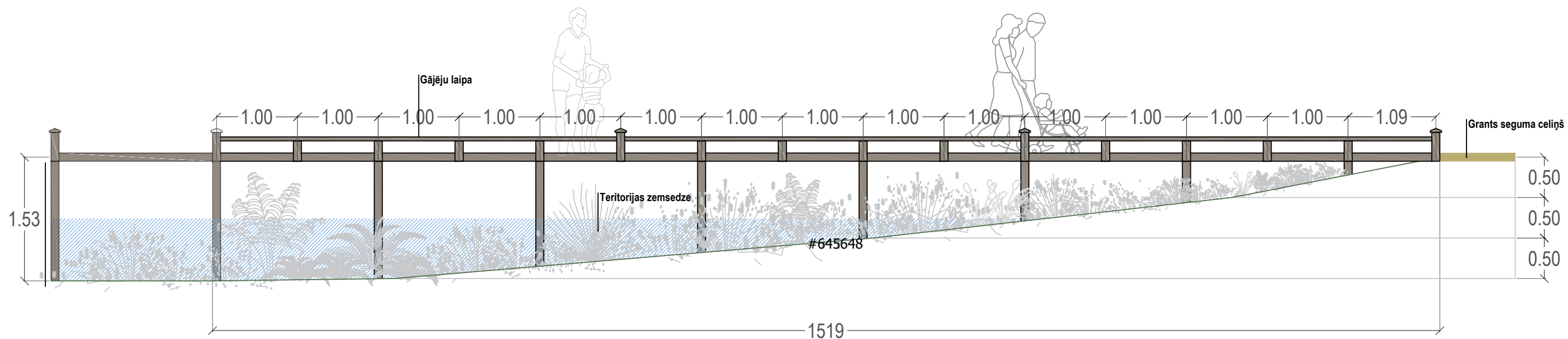

Piezīmes:

1. Visi rasējumā dotie izmēri parādīti metros;
2. Visā teritorijā ieteicams izmantot vienāda stila elementus (materiāls, formas, krāsu toni).

Dokumenta nosaukums	Lapas nosaukums	Balvu ezeta piekrastes zona GĀJĒJU LAIPAS	
Balvu muižas apbūves un tai pieguļošo teritoriju apstādījumu un publisko ārtelpu attīstības tematiskais plānojums	Mērogs	Lapu sk.	Lapas Nr.
		4	3

LATERNA AINAVU PARKA DAĻĀ [M 1:15]

Vispārīgie nosacījumi:

- Visiem apgaismojuma elementiem, kas pēc nepieciešamības izvietojami visā TPL teritorijā, ieteicams izstrādāt individuālu dizainu, kas raksturo vietas identitāti. Visiem minētiem elementiem, lai nodrošinātu vienotu vides tēlu, izmantot analogus materiālus un vienu toņu gammu. Labiekārtojuma elementiem jābūt izturīgiem un ilgmūžīgiem izmantojot tērauda materiālus.

IEDVESMAS AVOTS

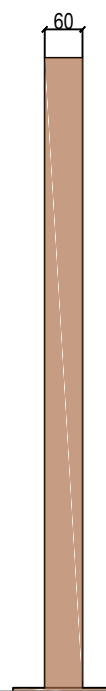
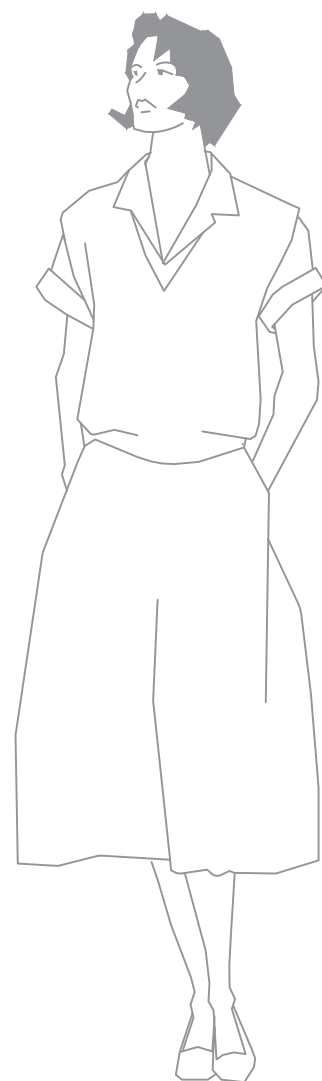
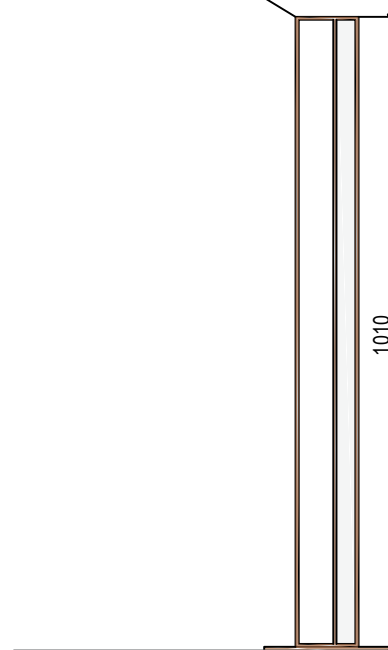
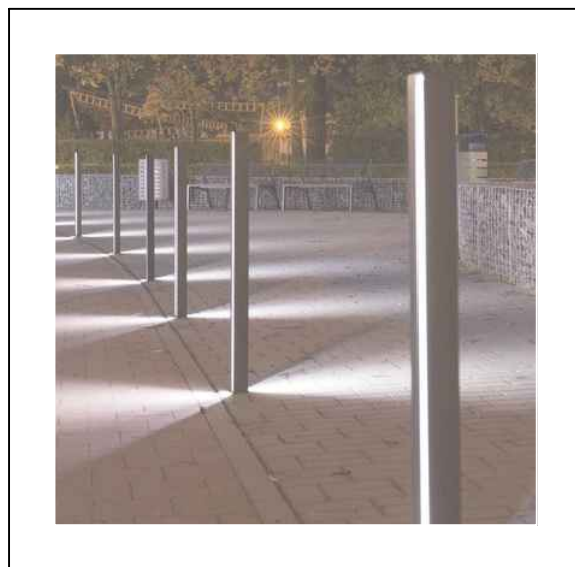

LATERNA AINAVU PARKA DAĻĀ [M 1:20]

Specifiskie nosacījumi atkritumu urnām, tvertnēm un konteineriem:

- **Vienots dizains** - robusta forma, vienkāršība un minimālisms. Zemes toņu (melns, pelēks, brūns, bēšs) gamma.
- **Kvalitatīvi materiāli** - vietējie materiāli kā ozolkoks vai lapegle, karsti cinkots tērauds, betons.
- **Funkcionālā kvalitāte (novietne, ērtums)** - Labiekārtojuma elementiem jābūt ērti lietojamiem - ergonomiskiem. Atkritumu urnas novietot ceļu krustojumos un pie teritoriju ieejām (nenovietot tiešā tuvumā pie soliņiem un zvilņiem!). Dalīto atkritumu tvertņu un lielo atkritumu konteineru nojumes izvietot katrā zonā, nodrošinot transporta pieejamību.
- **Izbūves kvalitāte (drošība, estētika)** - atbilstoši ražotāja prasībām un ES noteiktajiem drošības kritērijiem.
- **Nodrošināt vides pieejamību**

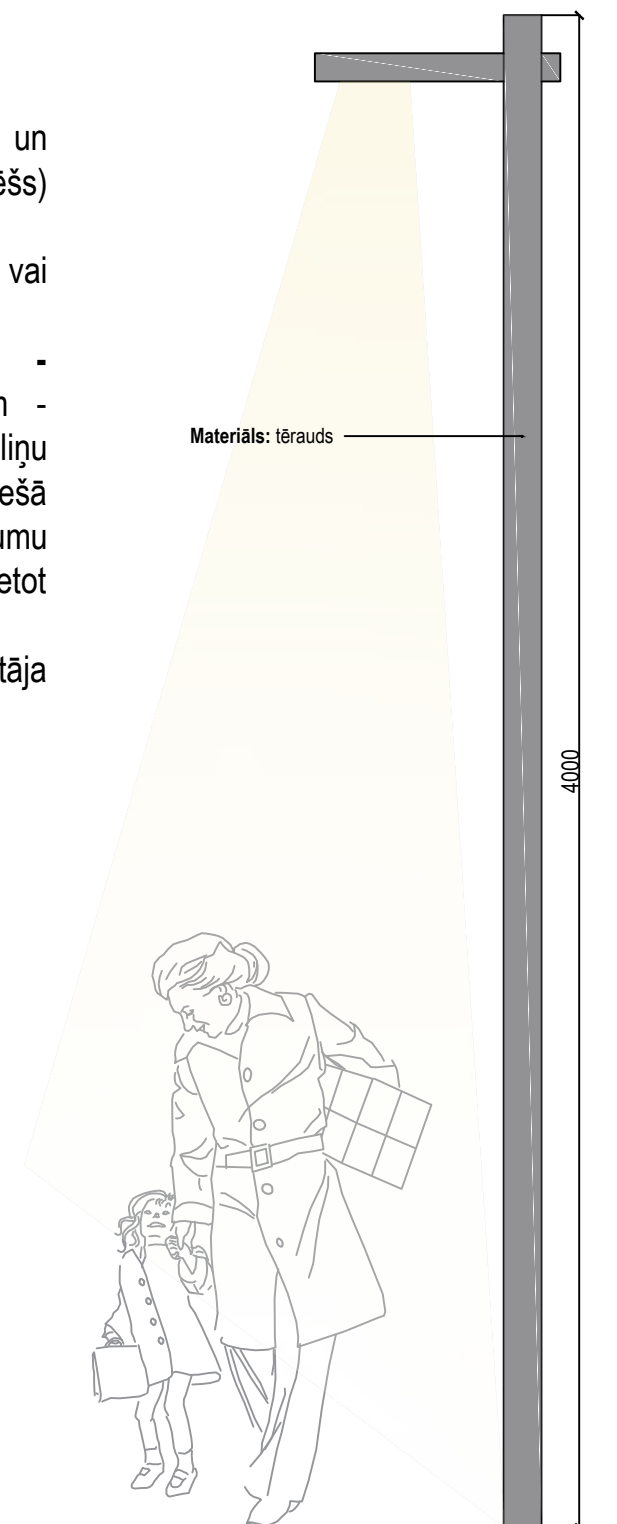

Piezīmes:

1. Visi rasējumā dotie izmēri parādīti milimetros;
2. Visā teritorijā ieteicams izmantot vienāda stila elementus (materiāls, formas, krāsu toņi).

Dokumenta nosaukums	Lapas nosaukums	Balvu muižas parka zona LATERNAS un INFO STENDI	
Balvu muižas apbūves un tai pieguļošo teritoriju apstādījumu un publisko ārtelpu attīstības tematiskais plānojums	Mērogs	Lapu sk.	Lapas Nr.
		4	4

Parka soliņš

PRETSKATS

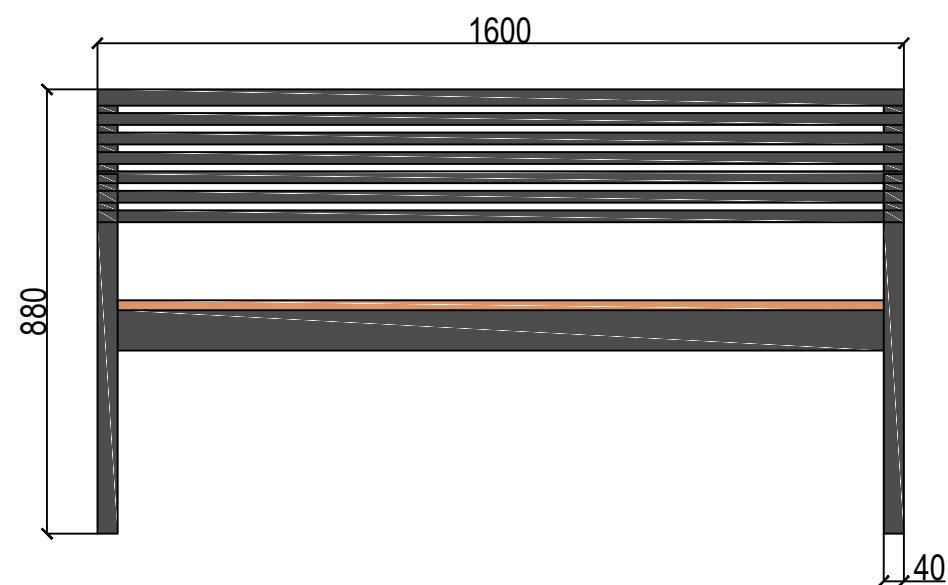

SĀNSKATS

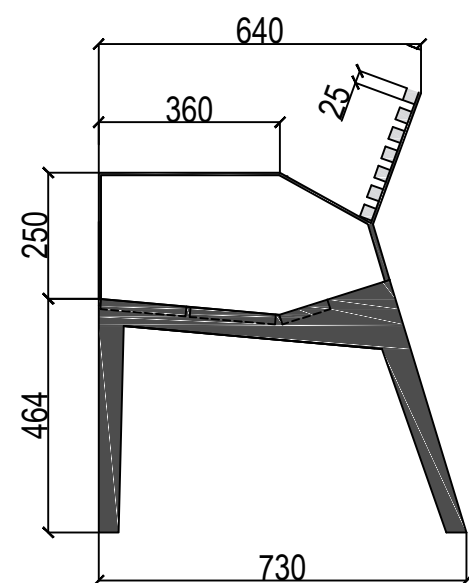

Materiāli:
krāsots, cinkots
tērauds



beicēti
koka dēļi

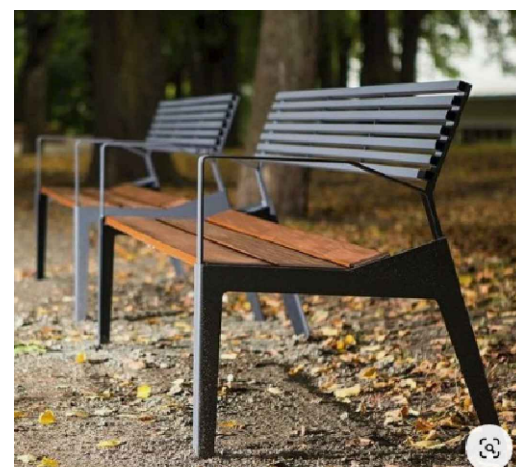
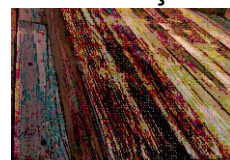

Atkritumu urna



PRETSKATS

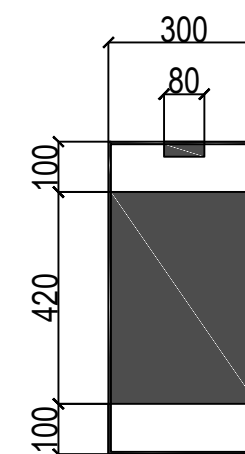

SĀNSKATS

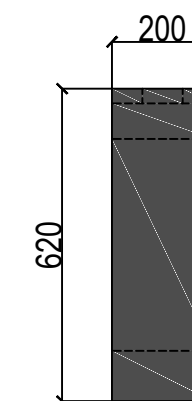

Materiāli:
krāsots, cinkots
tērauds

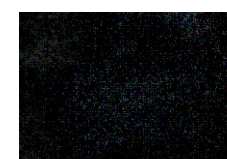

PIEZĪMES:

1. Visi rasējumā dotie izmēri parādīti milimetros;
2. Visā teritorijā ieteicams izmantot vienāda stila elementus (materiāls, formas, krāsu tonji).

Dokumenta nosaukums	Lapas nosaukums	Balvu muižas parka zona SOLIŅI un ATKRITUMU URNAS	
Balvu muižas apbūves un tai pieguļošo teritoriju apstādījumu un publisko ārtelpu attīstības tematiskais plānojums	Mērogs	Lapu sk.	Lapas Nr.
		7	1

Cietā seguma celiņi

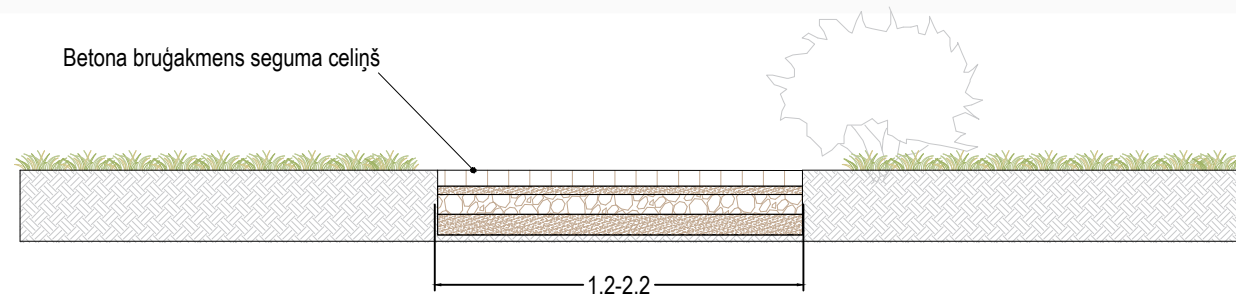

Irdenā seguma celiņi

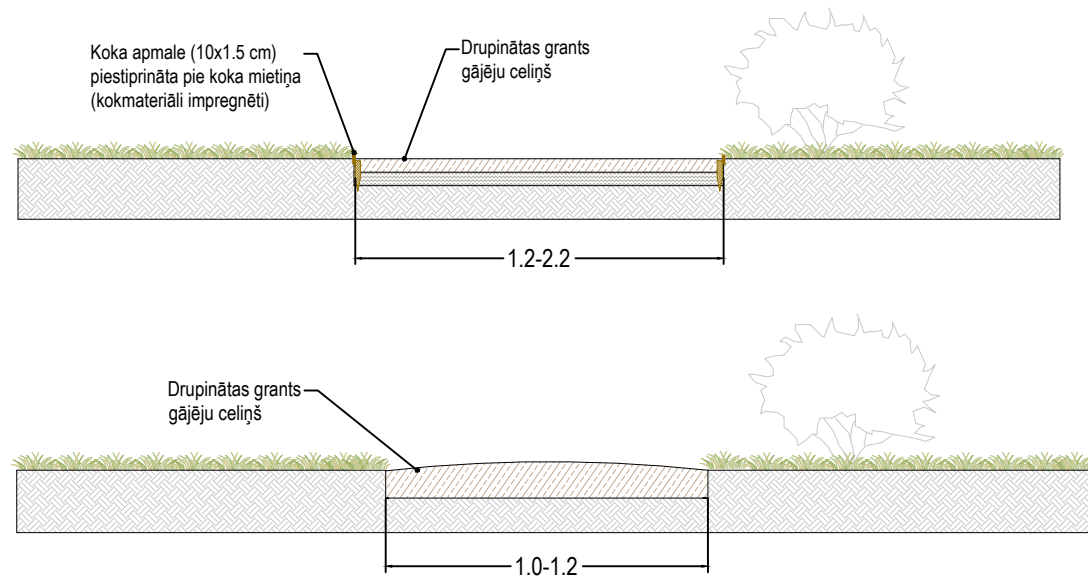

RISINĀJUMS VIDES PIEEJAMĪBAS NODROŠINĀŠANAI

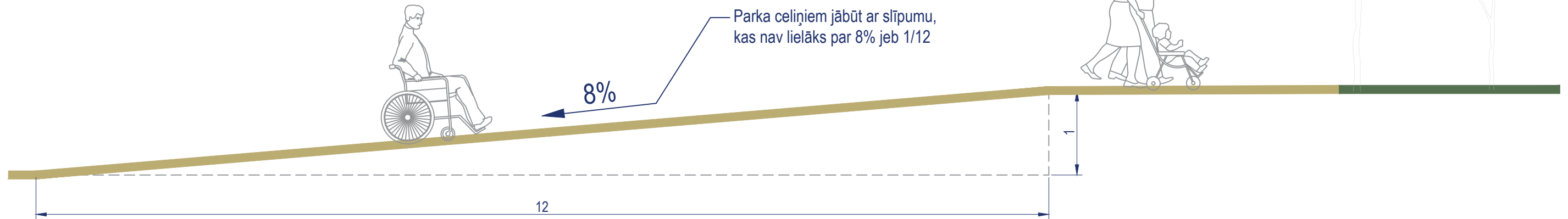

PIEZĪMES:

- Pļauto taku ieteicamais platums - 1.5 m.
- Grants seguma celiņiem, vietās kur veidojas virsūdens izskalojumi - paredzēt bruģakmens ievalkas.
- Cietais segums paredzēts uz betona/akmens tiltiņiem un kāpnēs/pandusam uz Cukurkalniņu. Cietā seguma materiālu ieteicams izvēlēties bruģakmeni ar abrazīvu virsmu (piem.granīta bruģakmens).



Grants takas pasargāšanai no izskalojumiem, piemērs



Cietā seguma piemērs, Granīta bruģakmens

Vispārīgie nosacījumi:

Gājēju celiņi un taciņas ieteicams veidot no cietā (betona bruģakmens) seguma un irdenā (grants) seguma. Betona bruģakmens seguma pievrotākās vietas ir tur, kur gājēju daļas saskaras ar brauktuves daļām, kā arī atsevišķos posmos gar ūdenskrātuves krastiem.

Specifiskie nosacījumi gājēju ceļiem un takām:

- **Sasniedzamība** - ceļiem un takām starp atsevišķām zonām jāveido vienlaidus, izmantojot analogu materiālu un ievērojot dizaina parametrus. Ceļiem un takām jābūt vizuāli viegli uztveramām;
- **Atpūtas iespējas (infrastruktūra)** - ceļu un taku malās izvietojami soli, informācijas stendi un apgaismojuma laternas. Ceļu un taku pieslēgumos un krustojumos - atkritumu urnas un norādes. Zem soliem un informācijas stendiem veidot piekļaujošam celiņam atbilstoša seguma laukumus;
- **Seguma kvalitāte** - izmantot kvalitāti, ilgtspējīgu seguma virskārtas materiālu, sagatavot pamatni atbilstoši ģeoloģiskiem apstākļiem;
- **Vizuāli estētiskā kvalitāte (apkārtnes kontekstā)** - cietā seguma gājēju ceļus izvietot pie muižas ēkas ieejām un pie paviljona, irdenā seguma - muižas parka pastaigu taciņās.
- **Nodrošināt vides pieejamību**



Dokumenta nosaukums	Lapas nosaukums	Balvu muižas parka zona CELIŅI	
Balvu muižas apbūves un tai pieguļošo teritoriju apstādījumu un publisko ārtelpu attīstības tematiskais plānojums	Mērogs	Lapu sk.	Lapas Nr.
		7	2

GRANTS CELIŅU IERĪKOŠANAS UN APSAIMNIEKOŠANAS PRINCIPI

Labas prakses piemēri



Northen Garden. Irdenā seguma pastaigu celiņš

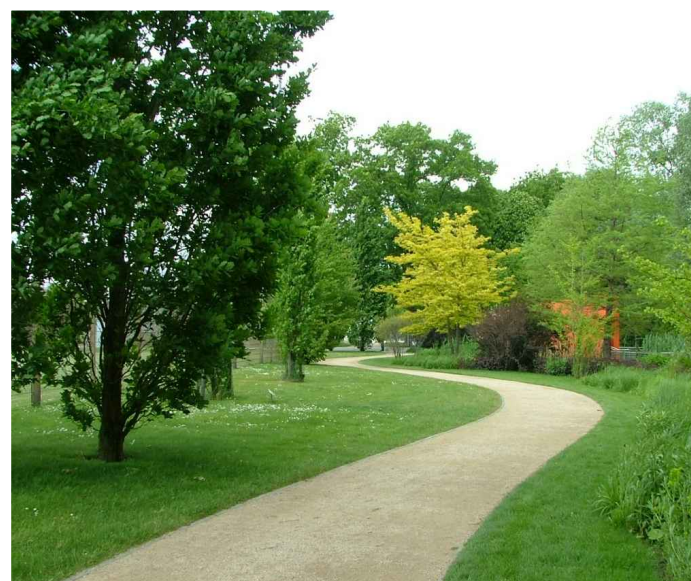

Stourhead Park, Anglija



Grants celiņu izbūves process ar koka apmalēm Elejas muižas parkā



Teritorijas apsaimniekošanas piemēri gar pastaigu celiņiem

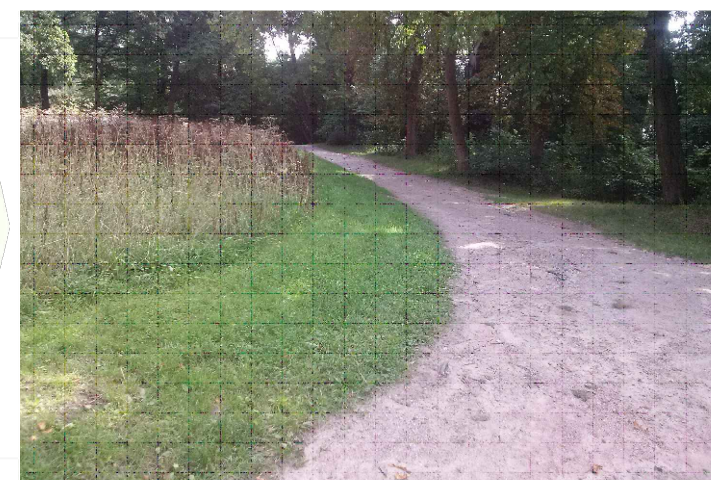
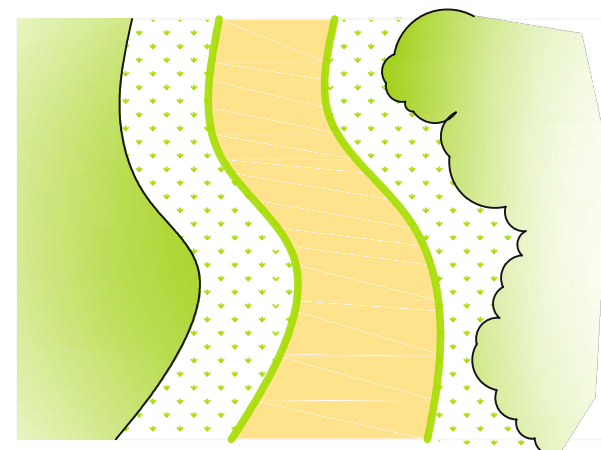

Jenischpark, Vācija. Regulāri pļauta pļava gar parka pastaigu celiņu

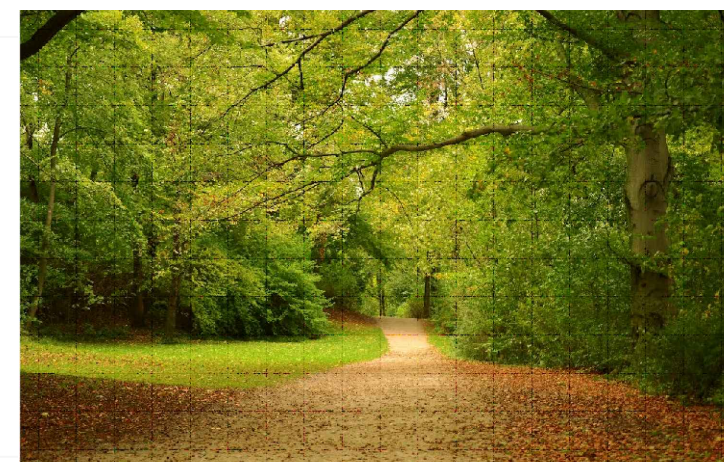

Munchen Englischer Garten, Vācija. Pļautas pastaigu celiņa malas, atkārtotot apauguma robežu

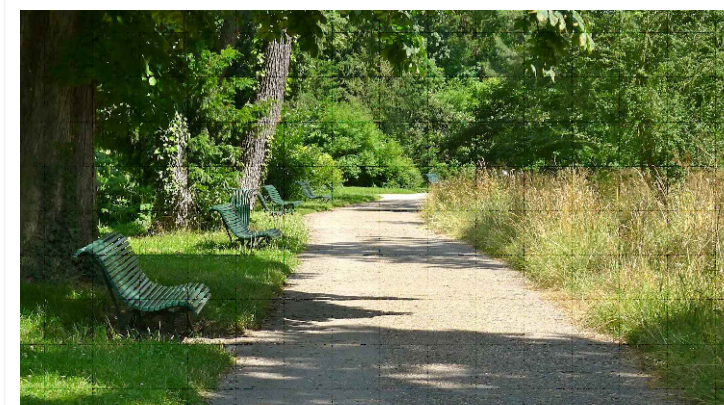
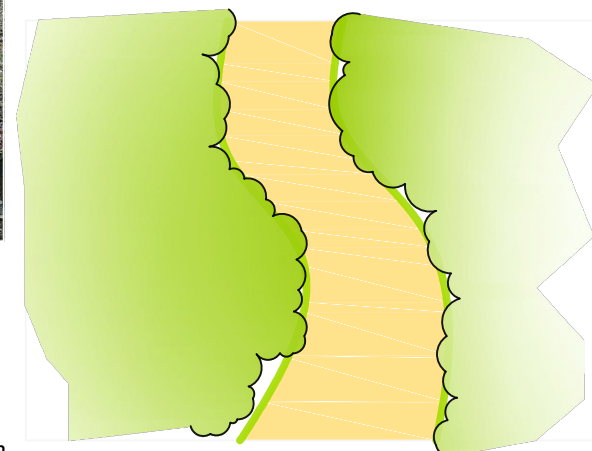

Le Chateau de Bagatelle, Francija. Parka pastaigu taka ar soliņiem. Nepļauta pļava

PIEZĪMES:

- Muižas parkā plānot 1.50 – 3.50 metru platus grants seguma pastaigu celiņus;
- Celiņu, kas ved gar ezera krastu paredzēt konstruktīvi noturīgāku, nodrošinot apsaimniekošanas trasporta piekļuvi;
- Vides pieejamības nodrošināšanai paredzēt celiņu slīpumu, kas nav lielāks par 8%, atbilstoši vadlīnijām tūrisma infrastruktūras, produktu un pakalpojumu pielāgošanai cilvēkiem ar īpašām vajadzībām;
- Celiņu tīkla atjaunošanai likvidēt traucējošus sējeņus un kokaugus, kuriem nav nepieciešama koku ciršanas atļauja;

Dokumenta nosaukums	Lapas nosaukums	Balvu muižas parka zona SEGUMI	
Balvu muižas apbūves un tai pieguļošo teritoriju apstādījumu un publisko ārtelpu attīstības tematiskais plānojums	Mērogs	Lapu sk.	Lapas Nr.
		7	3

GĀJĒJU KOKA TILTS

Sānskats

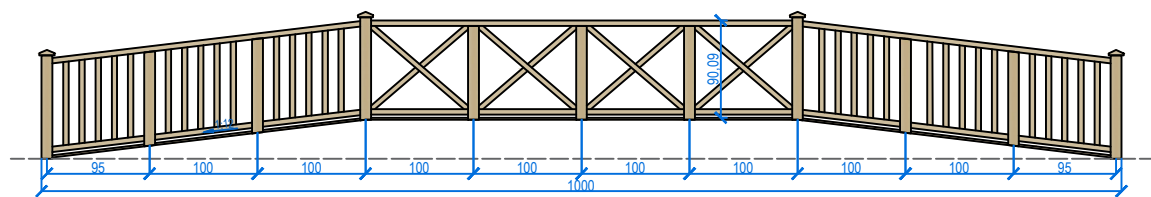

Virsskats

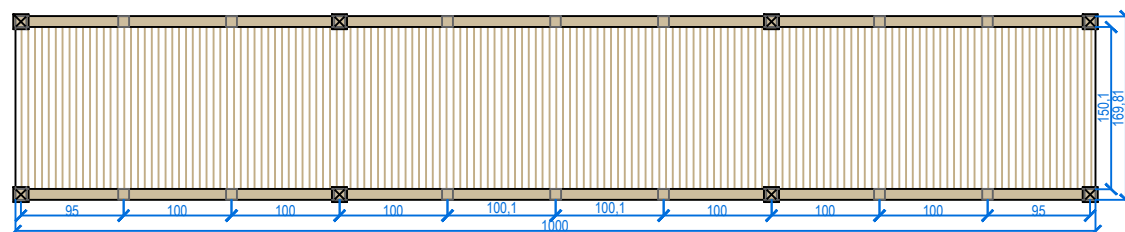

Pretskats

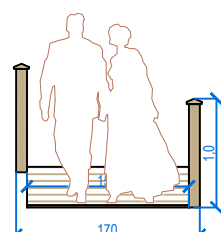

PASTAIGU LAIPA

Sānskats

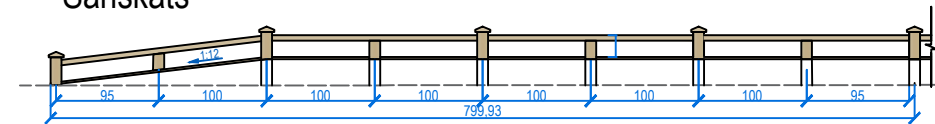

Virsskats

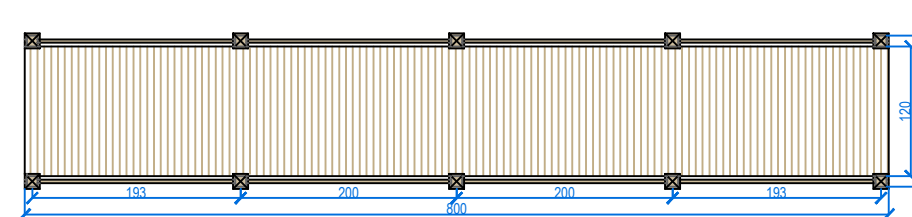

Pretskats

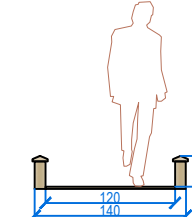

BETONA/AKMENS TILTS AR KOKA MARGĀM

Sānskats

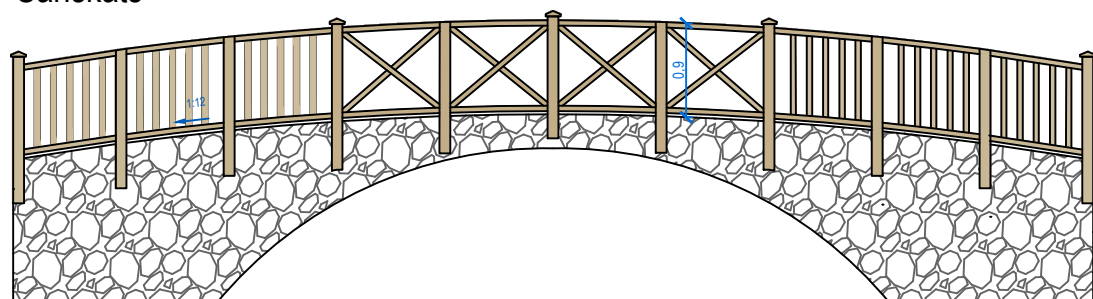

Pretskats

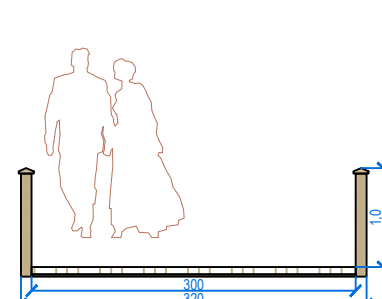

MAZĀ KOKA LAIPA, ESOŠĀ

Sānskats

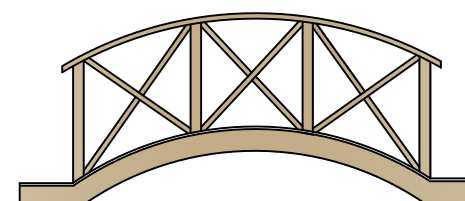

Pretskats

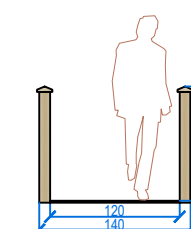

Virsskats

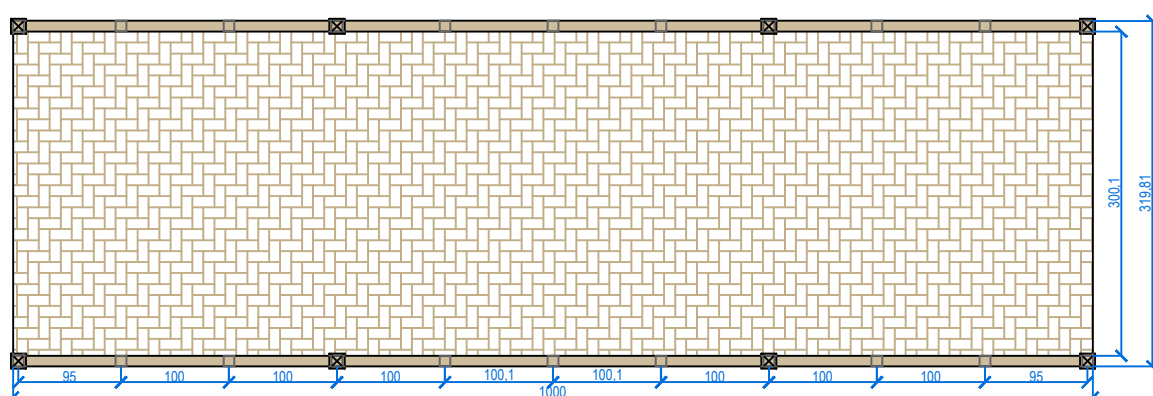

Virsskats

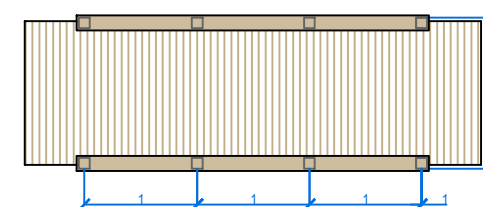

Piezīmes:

1. Visi rasījumā dotie izmēri parādīti milimetros;
2. Visā teritorijā ieteicams izmantot vienāda stila elementus (materiāls, formas, krāsu toni).

Dokumenta nosaukums	Lapas nosaukums	Balvu muižas parka zona GĀJĒJU TILTIŅI	
Balvu muižas apbūves un tai pieguļošo teritoriju apstādījumu un publisko ārtelpu attīstības tematiskais plānojums	Mērogs	Lapu sk.	Lapas Nr.
		7	4

Parka tipa gaismeklis

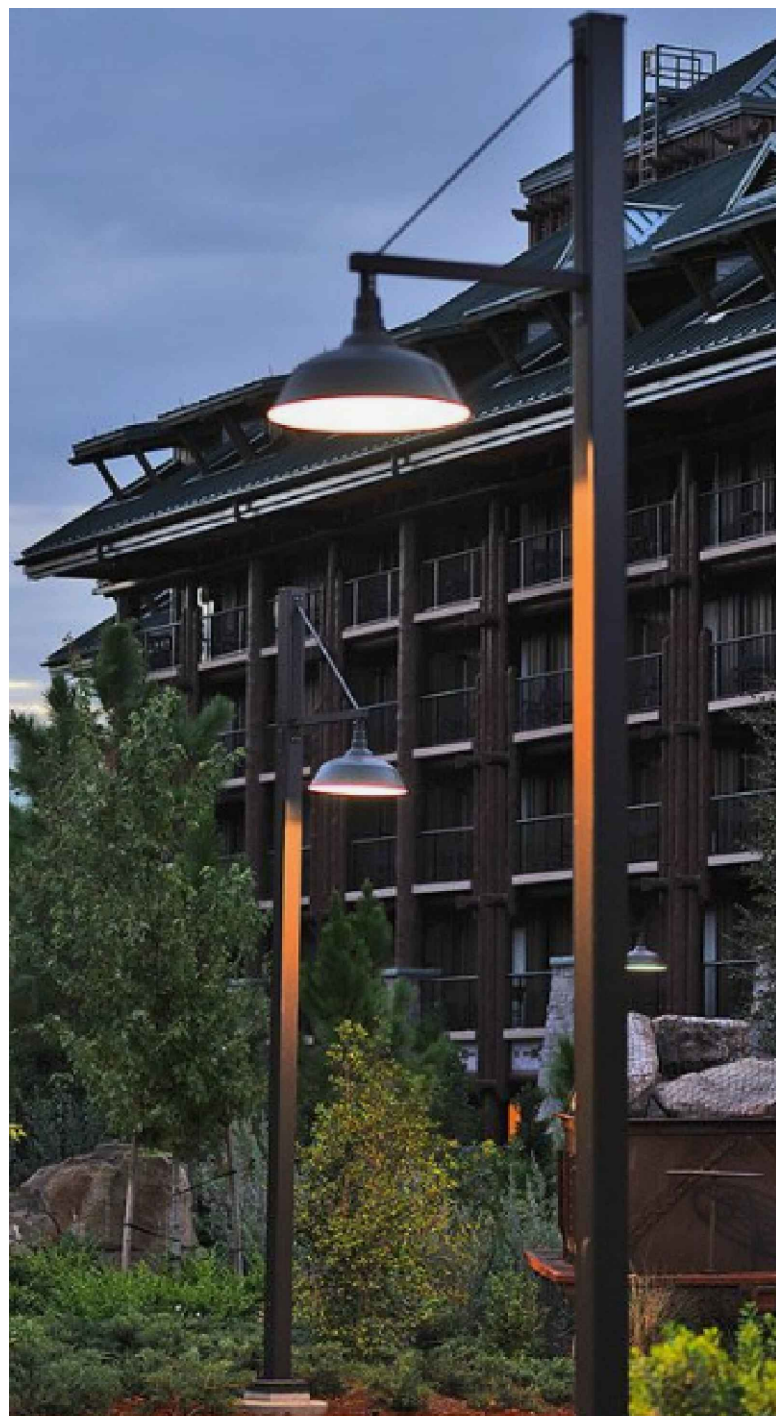

Prozēktora tipa gaismeklis

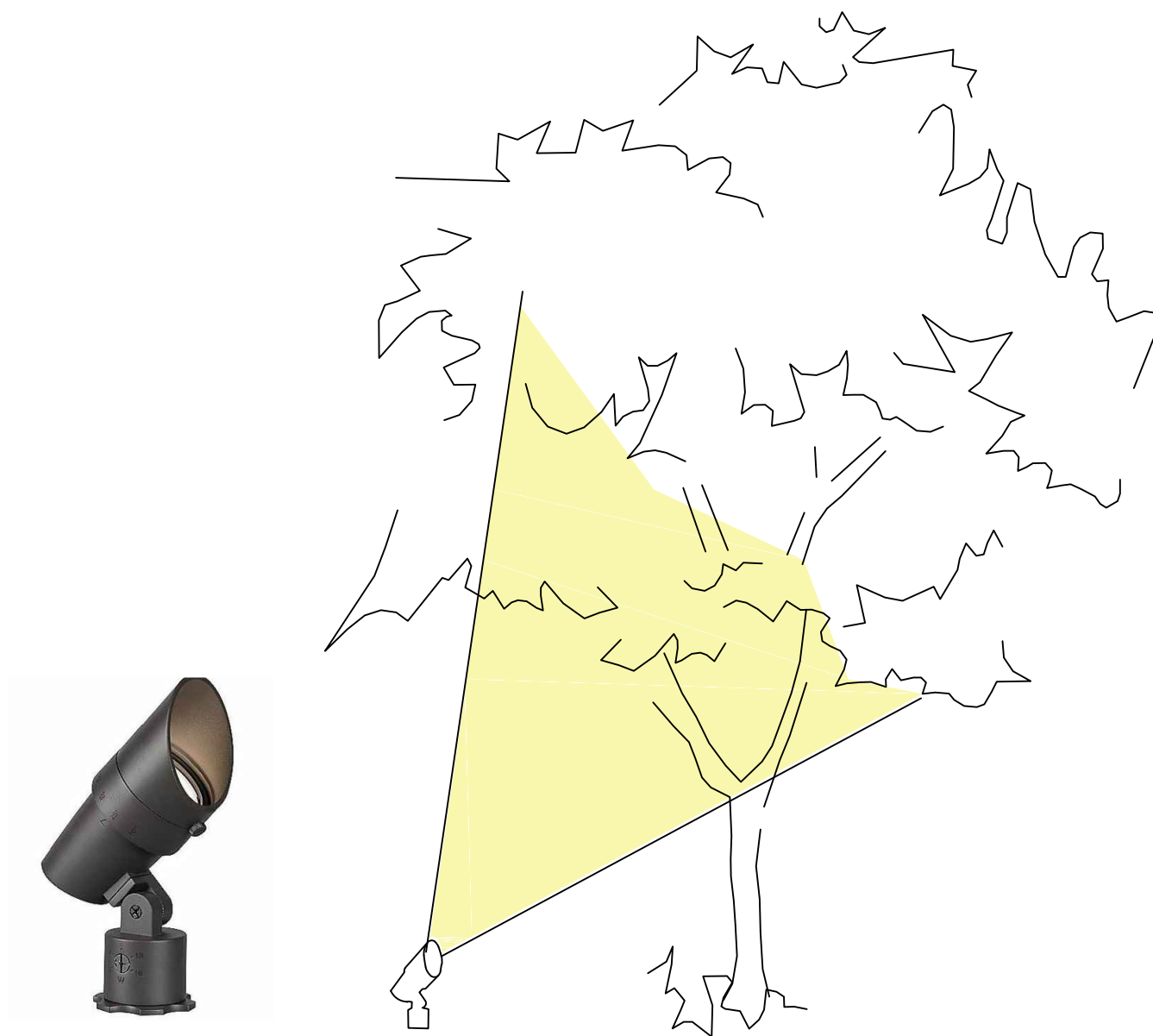
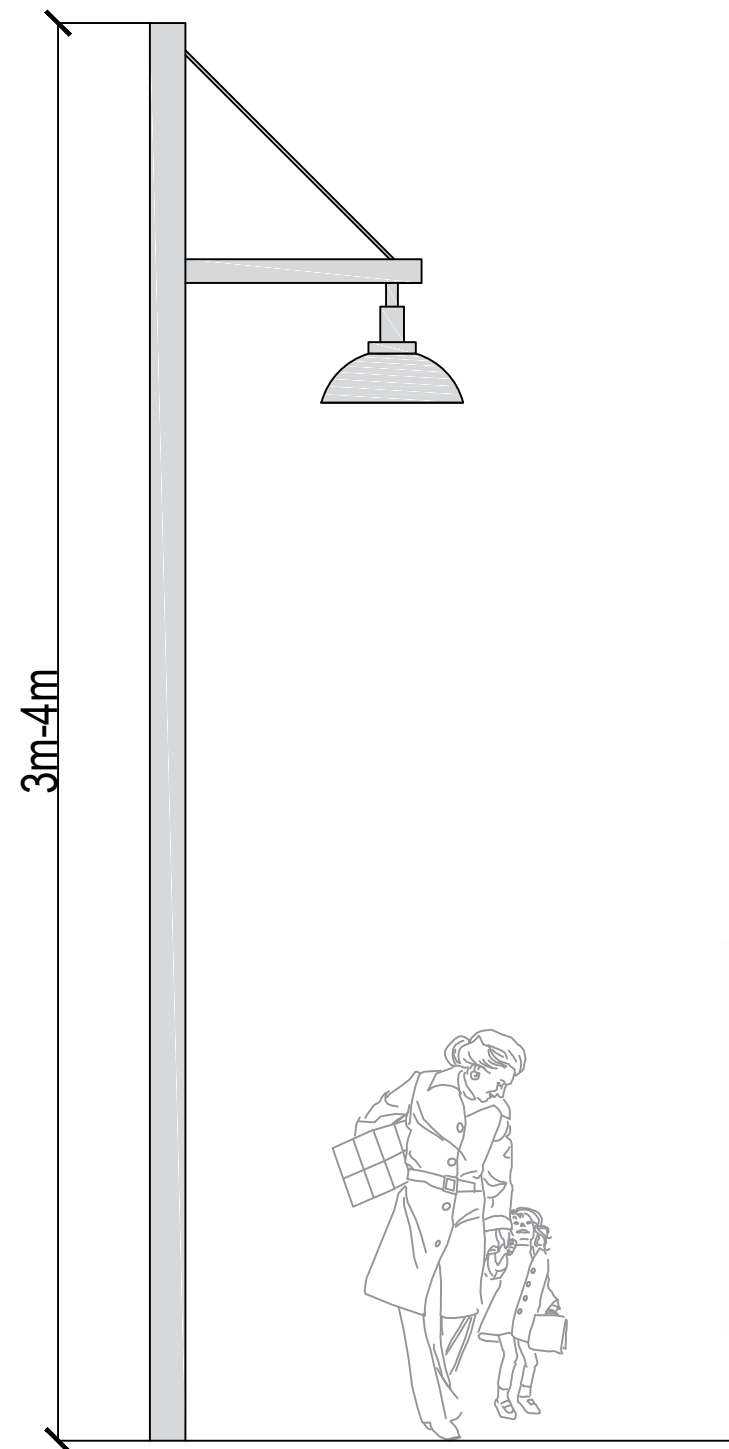

Piezīmes:
 Visā teritorijā ieteicams izmantot vienāda stila elementus (materiāls, formas, krāsu toņi).

Dokumenta nosaukums	Lapas nosaukums	Balvu muižas parka zona LATERNAS	
Balvu muižas apbūves un tai pieguļošo teritoriju apstādījumu un publisko ārtelpu attīstības tematiskais plānojums	Mērogs	Lapu sk.	Lapas Nr.
		7	5

Ieteicamo lapu krūmu sortiments

NPK.	AUGA LATĪNISKAIS NOSAUKUMS	AUGA LATVISKAIS NOSAUKUMS	PIEAUGUŠA AUGA IZMĒRI		PIEZĪMES
			H,m	D,m	
LAPU KRŪMI					
1	Amelanchier spicata	Vārpainā korinte	5	2	Lapojums: zaļš, rudenī dzeltensarkans; ziedi: balti, ķekaros, V; augļi: melni, ogas ienākas VII-VIII
2	Caragana arborescens	Kokveida karagāna	5	1,5	Lapojums zaļš; ziedi dzeltenī, pušķos, V-VI; augļi: pākstis
3	Cornus alba "Sibirica"	Baltais grimonis, šķirne	2,5	2	Lapojums: lapas zaļas, rudenī krāsojas sarkanas; ziedi: krēmkrāsas, VI-VII; dzinumi: koši karmīnsarkani
4	Cornus mas	Parastais kizils	5	3	Lapojums gaiši zaļš vai zilganzaļš; ziedi dzeltenī, čemuros, IV-V; augļi tumši sarkani kaulēni, ēdami
5	Cornus sanguinea	Asinsarkanais grimonis	3,5	2	Lapojums: gaiši zaļš; ziedi: balti, vairogveida; augļi: zili melni kaulēni
6	Cornus sanguinea "Midwinter Fire"	Asinsarkanais grimonis, šķirne	2	2	Lapojums: zaļš; ziedi: krēmkrāsas, VI-VII
7	Cotinus coggygria	Parastais parūkkoks	2-2,5	1,5	Lapojums: zilganzaļš ar karmīnsarkanu dzīslījumu, rudenī oranžsārts; ziedi: sīki, skarās, zied VI
8	Cotinus coggygria "Young Lady"	Parastais parūkkoks, šķirne	2,5-3	2	Lapojums: zaļš; ziedi: zaļgani, sīki, skarās, bagātīgi, zied VI-VII
9	Euonymus europaeus	Eiropas segliņš	5	1	Lapojums: zaļš, rudenī krāsojas sārtos toņos, ziedi: zaļgandzelteni, V; augļi: dekoratīvi, oranžsarkani, IX
10	Euonymus alatus	Spārnotais segliņš	1,7	1,2	Lapojums zaļš, rudenī košos toņos; ziedi sīki, neuzkrītoši; augļi oranžsarkani
11	Euonymus alatus "Compactus"	Spārnotais segliņš, šķirne	1,5	1,2	Lapojums zaļš, rudenī spilgti sarkans; ziedi sīki, neuzkrītoši; augļi oranžsarkani
12	Lonicera albertii	Alberta sausserdis	0,5-0,7	1,5	Lapojums: pelēkzaļš, lapas lineāras; ziedi: violeti rozā, smaržīgi, zied VI-VII; vainags: klājenisks, pārkarens
13	Lonicera kamschatca	Kamčatkas sausserdis	0,8,-1,2	1,5	Lapojums: pelēcīgs; ziedi: dzeltenīgi, zied maijā; augļi: ēdami, ogas, zili, VI
14	Lonicera tatarica	Tatārijas sausserdis	4	1,5	Lapojums: tumši zaļš, apakšpusē zilgans; ziedi: rozā vai balti, smaržīgi, VI; augļi sarkani, oranži vai dzeltenī, ogas
15	Philadelphus coronarius	Parastais, vainagu filadelfs	2,5	1,5	Lapojums: zaļš; ziedi: krēmbalti, VI; augļi zaļi, pogaļas
16	Philadelphus inodorus var. grandiflorus	Lielziedu filadelfs, varietāte	4	3	Lapojums: zaļš; ziedi pa 3-9, balti, ķekaros, nesmaržo, diametrs 5 cm
17	Philadelphus x virginalis "Virginal"	Jaunavīgais filadelfs, šķirne	2,5	1,5	Lapojums zaļš; ziedi balti, pildīti

18	Ribes alpinum	Alpīnā vērene	1,5	1,2	Lapojums: zaļš; ziedi: zaļgandzelteni; augļi: sarkani, ogas
19	Ribes alpinum "Schmidt"	Alpīnā vērene, šķirne	1,5	1,2	Lapojums: zaļš; ziedi: zaļgandzelteni; augļi: sarkani, ogas
20	Ribes aureum	Zelta jāņoga	2	1,5	Lapojums zaļš, rudenī karmīnsārts; ziedi dzeltenī, smaržīgi, IV-V; augļi tumši brūni, ogas
21	Rosa majalis	Rudā roze	1,5	1,5	Lapojums: zaļš; ziedi: sārti, V-VII; augļi: tumši sarkani, IX-X
22	Rosa majalis "Foecundissima"	Rudā roze, šķirne	1,5	1,5	Lapojums: rudenī sarkans; ziedi: sārti, pildīti, smaržīgi, V-VII
23	Rosa rugosa "Agra"	Rievainā roze, šķirne	1-1,2	1	Lapojums: lielas lapas, saulē izballo; ziedi: bāli rozā ar lillā nokrāsu, lieli, pildīti, smaržīgi
24	Rosa rugosa "Ābeļzieds"	Rievainā roze, šķirne	1,2-1,5	1	Lapojums: zaļš, spīdīgs; ziedi: rozā ar baltu vidu, zied līdz salam, puspildīti, zied VI-X
25	Rosa rugosa "Līga"	Rievainā roze, šķirne	1,5-2	1	Lapojums: zaļš, lapas spīdīgas, vidēji lielas; ziedi: maigi rozā, pildīti, ar vieglu ābolu smaržu
26	Rosa rugosa "Raita"	Rievainā roze, šķirne	1-1,2	1	Ziedi: amarantrozā, vidēji lieli, puspildīti, smaržīgi
27	Salix cinerea "Tricolor"	Pelēkais kārkls, šķirne	3	3	Lapojums: balts - sārts - zaļš; ziedi: spurdzēs, IV
28	Sambucus nigra "Aurea"	Melnais plūškoks, šķirne	2,5-3	2	Lapojums: zelta dzeltens; ziedi: dzeltenbalti čemuri; ziedēšanas laiks: VI-VII
29	Sambucus racemosa	Sarkanais plūškoks	3	1,5	Lapojums: zaļš; ziedi dzeltenzaļi, čemuros, zied VI; augļi: spilgti sarkani
30	Sambucus racemosa "Plumosa Aurea"	Sarkanais plūškoks, šķirne	2,5	1,5	Lapojums: zelta dzeltens, lapas šķeltas
31	Spiraea alba	Baltā spireja	1,5-1,7	0,8	Lapojums: zaļš; ziedi: balti, piramidālās skarās; zied: VII-IX
32	Spiraea nipponica "Halward's Silver"	Niponas spireja, šķirne	1,3	1,2	Lapojums pelēcīgi zaļš, ziedi balti, VI-VII
33	Spiraea x vanhouttei	Vanhuta spireja	1,7	1	Lapojums tumši zaļš; ziedi balti, V-VI
34	Symphoricarpos x doorenbosii "Amethyst"	Dorenbosa sniegoga, šķirne	1	1	Lapojums: zaļš; augļi violeti rozīgi, ogas, ilgi paliek krūmā
35	Symphoricarpos x doorenbosii "Magic Berry"	Dorenbosa sniegoga, šķirne	1-1,2	1,5	Lapojums: zaļš; ziedi: neievērojami; augļi: saules pusē iesarkani, ēnas pusē bālāki, ogas ilgi paliek pie zara
36	Symphoricarpos rivularis	Baltā sniegoga	1,5	1,5	Lapojums: zaļš; ziedi: balti, neievērojami, zied VI-IX; augļi: balti, ogas
37	Syringa josikaea	Ungārijas ceriņš	3,5	1,5	Lapojums tumši zaļš, lapas spīdīgas; ziedi tumši violeti, ziedkopas šauras, stāvas, 10-15 cm garas, VI
38	Viburnum lantana	Vilnainā irbene	3	2	Lapojums: tumši zaļš; ziedi: dzeltenīgi balti, čemuros, zied VI; augļi: sarkanas, vēlāk melnas ogas
39	Viburnum lantana "Aureum"	Vilnainā irbene, šķirne	1,7	1,5	Lapojums: zelta dzeltens; ziedi: balti, čemuros, zied VI
40	Viburnum opulus "Roseum"	Parastā irbene, šķirne	3	2	Lapojums: zaļš; ziedi: balta lodveida ziedkopa, zied: V-VI
41	Viburnum opulus "Fastigiata"	Parastā irbene, šķirne	3	2	Lapojums: sarkanīgi zaļš; ziedi balti, VI-VII; augļi: ogas

Piezīmes:

- Krūmu grupas veidot vienotā apdobē, kas klāta ar šķeldas segumu vismaz 8-10cm biezumā. Šķeldas segumu regulāri papildināt;
- Viengadīgo puķu dobes galvenokārt veidot muižas kunga mājas parādes un un pagalma galvenās laucēs.
- Dekoratīvo stādījumu dobes veidot krastmalā un lauču malās kā zemāko stādījumu stāvu krāšņākiem akcentiem.
- Dobes veidot plašas, atbilstoši kopējam parka mērogam.

Dokumenta nosaukums	Lapas nosaukums	Balvu muižas parka zona STĀDĪJUMU SORTIMENTS	
Balvu muižas apbūves un tai pieguļošo teritoriju apstādījumu un publisko ārtelpu attīstības tematiskais plānojums	Mērogs	Lapu sk.	Lapas Nr.
		7	6

leteicamo lapu kokaugu sortiments

NPK.	AUGA LATĪNISKAIS NOSAUKUMS	AUGA LATVISKAIS NOSAUKUMS	PIEAUGUŠA AUGA IZMĒRI		PIEZĪMES
			H,m	D,m	
LAPU KOKI					
1	Acer ginnala	Krastu kļava	6	3	Vainags apaļš, plats, skrajš; ziedi nokarenās skarās, VI; lapojums zaļš, rudenī purpursarkans
2	Acer platanoides	Parastā kļava	25	8	Lapojums zaļš, rudenī dzeltens
3	Acer platanoides "Royal red"	Parastā kļava, šķirne	15	5	Lapas plaukstot sarkanas, vēlāk tumši sarnanas, rudenī oranžsarkanas
4	Acer rubrum	Sarkanā kļava	15	4	Lapojums zaļš, karmīnsarkans; ziedi tumši sarkani, V; augļi: sarkani spārnuļi
5	Aesculus x carnea	Sārtā zirgkastaņa	7	5	Ziedi: rozā (gaiši sarkani), zied maijā - jūnijā
6	Aesculus flava	Palsā zirgkastaņa	15	6	Ziedi: dzelteni, zied maijā - jūnijā Augļi: pogaļas, ienākas oktobrī
7	Alnus glutinosa 'Imperialis'	Melnalksnis, šķirne	10	5	Lapojums: zaļš. Vainags: konisks
8	Carpinus betulus	Parastais skābardis	15	6	Ziedi: spurdzēs Augļi: spārnaini riekstiņi
9	Crataegus laevigata "Paul's Scarlet"	Ugunssarkanā vilkābele, šķirne	4	2	Lapojums koši zaļš. Ziedi pildīti, karmīnrozā, VI
10	Crataegus laevigata "Plena"	Ugunssarkanā vilkābele, šķirne	6	2	Lapojums koši zaļš; ziedi balti, pildīti, VI
11	Juglans cinerea	Pelēkais riekstkoks	16 – 18	6	Lapojums zaļš, rudenī dzeltens; ziedi: spurdzēs, zied reizē ar lapu plaukšanu, V
12	Malus x purpurea	Purpura ābele	3	1,5	Lapojums brūngansarkans; ziedi purpursarkani, V
13	Padus avium	Parastā ieva	12	5	Lapojums zaļš; ziedi balti, ķekaros 12 cm, V-VI
14	Padus avium "Colorata"	Parastā ieva, šķirne	10	5	Lapojums purpura, vēlāk virspusē tumši zaļš; ziedi rozā, ķekaros 12 cm; augļi: ogas
15	Padus maackii	Māka ieva	13	4	Lapojums tumši zaļš, rudenī spilgti dzeltens; ziedi valti, V-VI
16	Quercus robur	Paratsais ozols	25	15	Ziedi: spurdzēs Augļi: zīles
17	Salix alba	Baltais vītols	20	6	Lapojums: sudrabaini balts
18	Salix alba "Vitellina"	Baltais vītols, šķirne	20	6	Lapojums: sudrabaini balts; koši dzelteni dzinumi ziemā
19	Salix caprea	Pūpolvītols	12	4	Lapojums: balts – sārts – zaļš; ziedi: spurdzēs, IV
20	Salix fragilis "Bullata"	Trauslais sētas vītols, šķirne	7	8	Lapojums zaļš; ziedi neievērojami
21	Sorbus americana	Amerikas pīlādzis	3 – 4	2	Ziedibalti, galotnes vairogos līdz 14 cm
22	Sorbus aucuparia	Parastais pīlādzis	9	4	Lapojums: spilgti zaļš, rudenī oranžsārts; ziedi: balti, V-VI; augļi: oranžsarkani, spilgti sarkani ogas
23	Tilia x Europaea	Holandes liepa	18 – 20	10	Lapojums: koši zaļš, apakšpusē zilganzaļš, lapas lielākas kā pamatsugai
24	Tilia cordata	Parastā liepa	20 – 25	7	Lapojums zaļš; Ziedi dzeltenīgi, VI-VII

leteicamo skuju kokaugu sortiments

NPK.	AUGA LATĪNISKAIS NOSAUKUMS	AUGA LATVISKAIS NOSAUKUMS	PIEAUGUŠA AUGA IZMĒRI		PIEZĪMES
			H,m	D,m	
SKUJU KOKI					
1	Abies balsamea	Balzama baltegle	18 – 20	4	Lapojums: tumši zaļš, skujas; Augļi: 5-10 cm, čiekuri
2	Abies x phanerolepis	Garzvīņu baltegle	12 – 15	5	Lapojums pelēcīgi zaļš, skujas; augļi: čiekuri; vainags: konisks, blīvs
3	Abies sibirica	Sibīrijas baltegle	25 – 30	6	Lapojums: tumši zaļš, skujas, spīdīgas, mīkstas; augļi nelieli, čiekuri; vainags konisks, nokarens
4	Larix decidua	Eiropas lapegle	20	8	Lapojums zaļš, rudenī dzeltens skujas; augļi: brūni čiekuri, 3-6 cm
5	Larix kaempferi	Japānas lapegle	12	6	Lapojums: zaļš, rudenī koši zaļas skujas; augļi dzeltenbrūni čiekuri 2,5-3,5 cm
6	Pinus sibirica	Sibīrijas ciedrupiede	20	6	Lapojums: tumši zaļš, skujas, līdz 14 cm garas, pušķos pa 5; augļi 13 cm gari, 8 cm plati, čiekuri
7	Pinus strobus	Veimutpriede	25	9	Lapojums:skuja zilganzaļas, 5-10cm garas, pušķos pa 5
8	Pinus nigra	Melnā priede	20	9	Vainags: plati konisks, spēcīgi sazarots Lapojums: tumši zaļa skuja
9	Pseudotsuga menziesii	Zaļā duglāzija	25	5	Skujas: tumši zaļas; Augļi: čiekuri 5-10cm; Vainags: konisks, vēlāk ovāls
10	Pseudotsuga menziesii var. Glauca	Zilganā duglāzija, šķirne	18 – 20	6	Lapojums: zilganzaļš līdz sudrabaini zaļš, skujas; Vainags: konisks

Jauno stādu stādīšanas un piesiešanas shēma

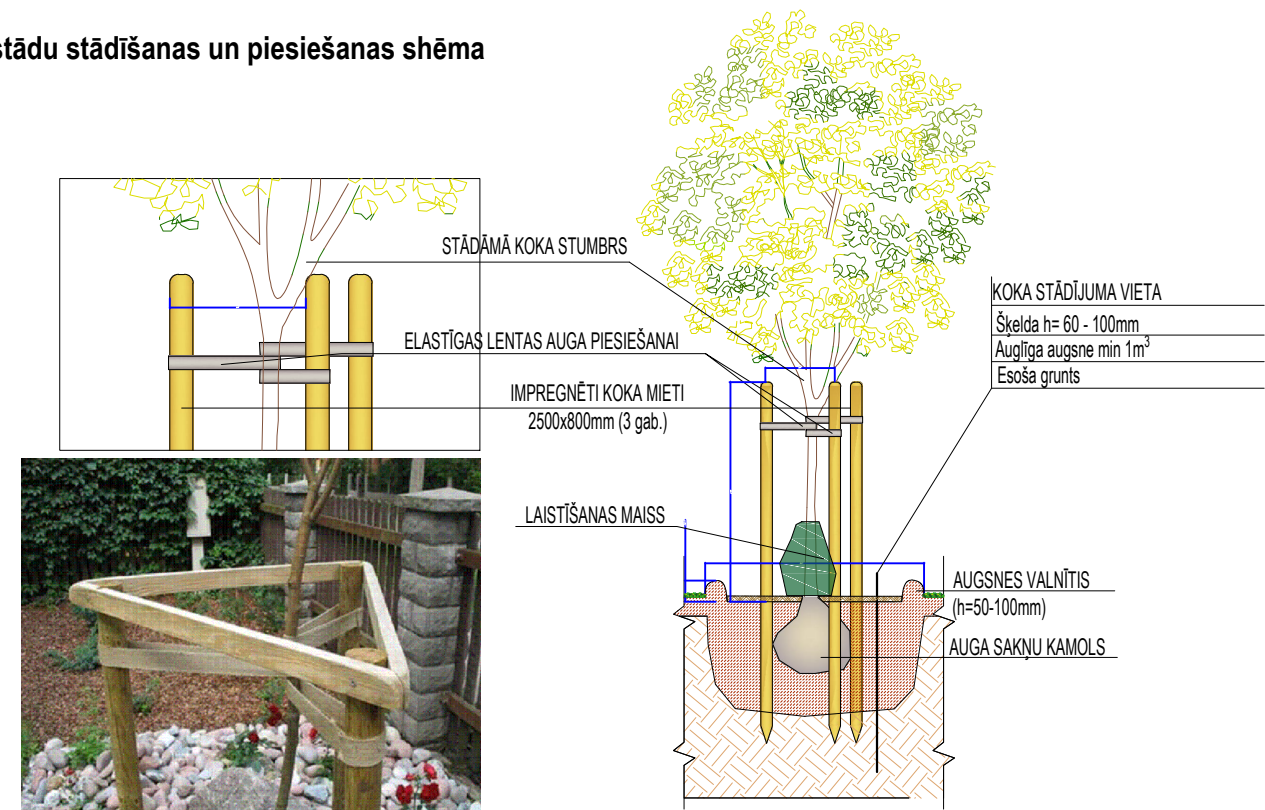

Dokumenta nosaukums	Lapas nosaukums	Balvu muižas parka zona STĀDĪJUMU SORTIMENTS	
Balvu muižas apbūves un tai pieguļošo teritoriju apstādījumu un publisko ārtelpu attīstības tematiskais plānojums	Mērogs	Lapu sk.	Lapas Nr.
		7	7

STACIONĀRS SOLS AINAVU PARKA DAĻĀ [M 1:15]

PRETSKATS

Materiāls: koka dēļi, apstrādāti ar beici āra apstākļiem

Materiāls: karsti cinkots tērauds

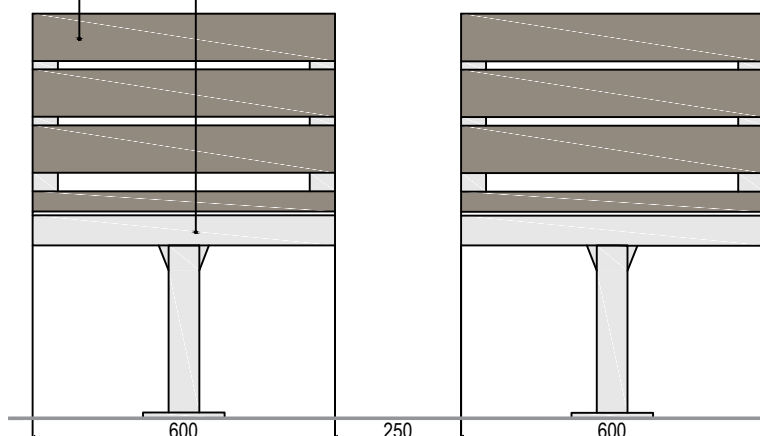

SĀNSKATS

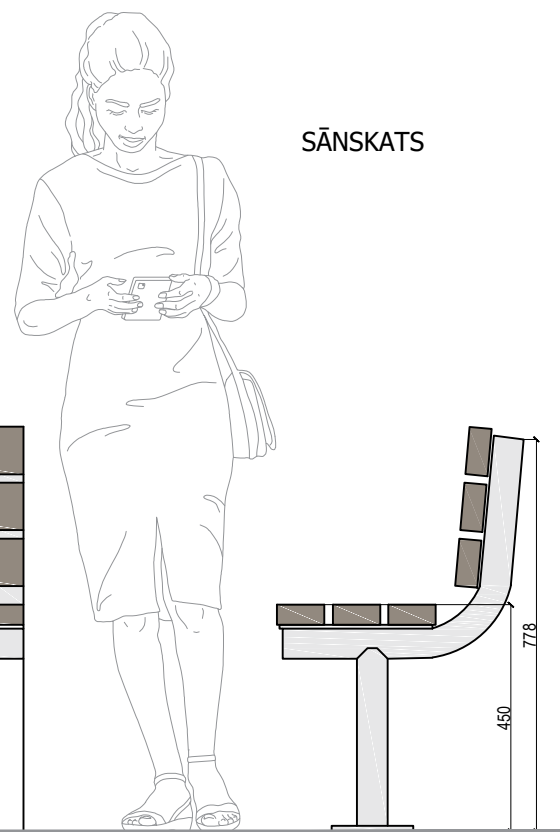

IEDVESMAS AVOTS



LITERATŪRAS STUDIJAS

Vispārīgie nosacījumi:

- Visiem labiekārtojuma elementiem - soliņiem, zviļņiem, atkritumu urnām, velo novietnēm, piknika galdiem un soliēm, atpūtas nojumēm, norādēm un informācijas stendiem u.c. funkcionāliem labiekārtojuma elementiem, kas pēc nepieciešamības izvietojami visā TPL teritorijā, ieteicams izstrādāt individuālu dizainu, kas raksturo vietas identitāti. Visiem minētiem elementiem, lai nodrošinātu vienotu vides tēlu, izmantot analogus materiālus un vienu toņu gammu. Labiekārtojuma elementiem jābūt izturīgiem un ilgmūžīgiem apvienojot betona, tērauda un koka materiālus.

ATKRITUMU URNA AINAVU PARKA DAĻĀ [M 1:15]

PRETSKATS

Materiāls: karsti cinkots tērauds

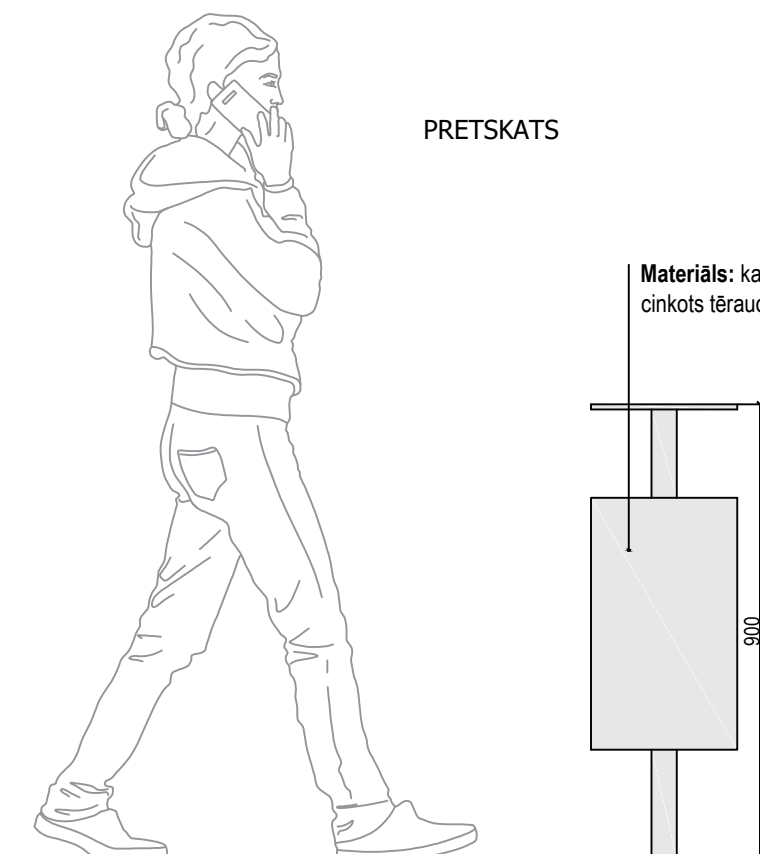

SĀNSKATS

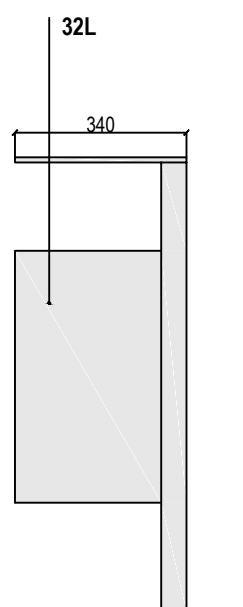

IEDVESMAS AVOTS



LITERATŪRAS STUDIJAS

Specifiskie nosacījumi soliēm un zviļņiem:

- **Vienots dizains** - robusta forma, vienkāršība un minimālisms. Zemes toņu gamma.
- **Kvalitatīvi materiāli** - vietējie materiāli kā ozolkoks vai lapegle, karsti cinkots tērauds, betons.
- **Funkcionālā kvalitāte (novietne, ērtums)** - Labiekārtojuma elementiem jābūt ērti lietojamiem - ergonomiskiem. Soliņus novietot skatu līniju punktos, pasyaigu taciņas malās, izbūvējot zem soliņa cietā vai irdenā seguma laukumus.
- **Izbūves kvalitāte (drošība, estētika)** - atbilstoši ražotāja prasībām un ES noteiktajiem drošības kritērijiem.
- **Nodrošināt vides pieejamību**

Piezīmes:

1. Visi rasējumā dotie izmēri parādīti milimetros;
2. Visā teritorijā ieteicams izmantot vienāda stila elementus (materiāls, formas, krāsu toņi).

Dokumenta nosaukums	Lapas nosaukums	Jaunatnes parka zona SOLIŅI un ATKRITUMU URNAS	
Balvu muižas apbūves un tai pieguļošo teritoriju apstādījumu un publisko ārtelpu attīstības tematiskais plānojums	Mērogs	Lapu sk.	Lapas Nr.
		3	1

ATPŪTAS NOJUME [M 1:20]

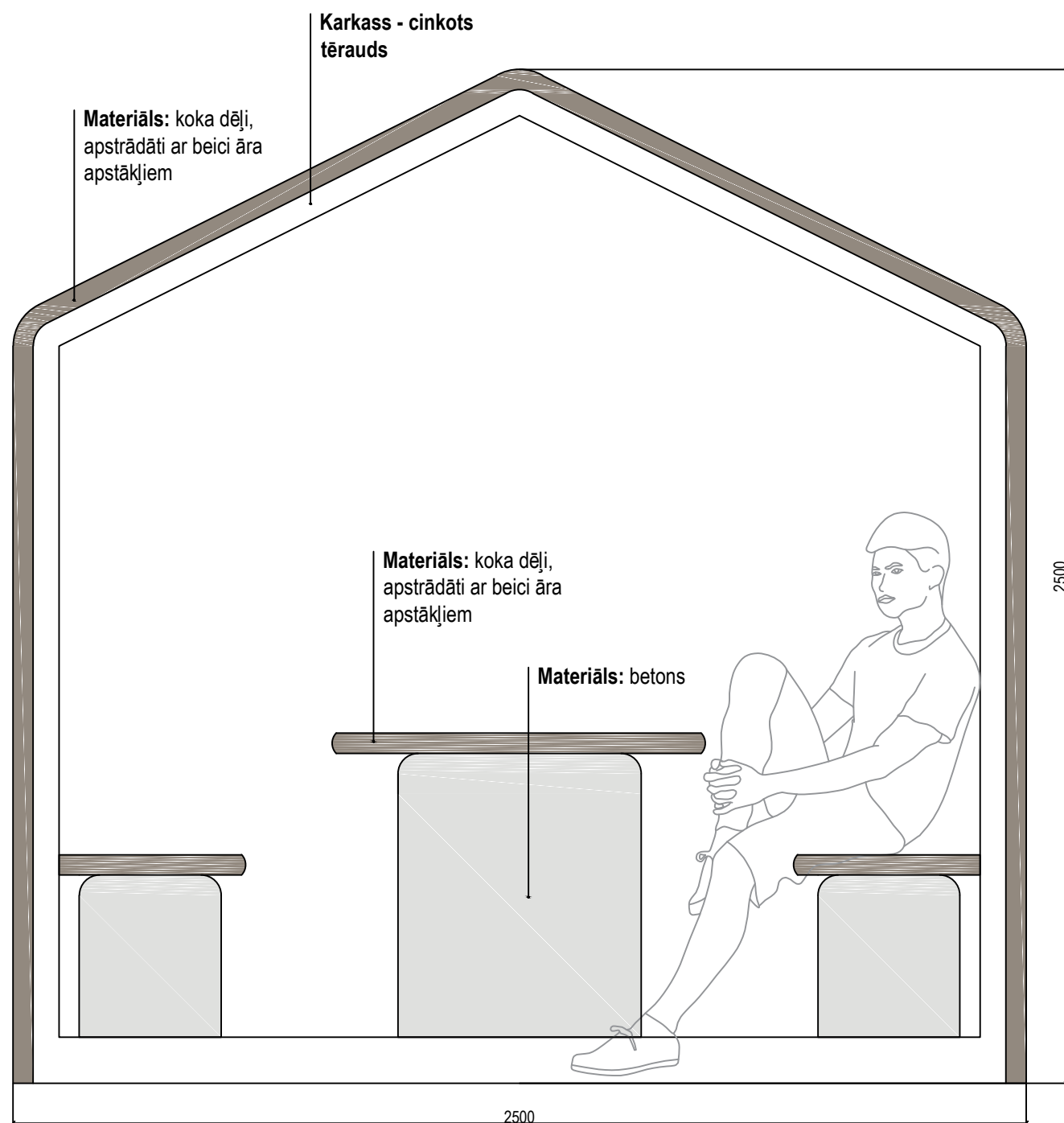

Specifiskie nosacījumi atpūtas nojumēm:

- **Vienots dizains** - robusta forma, vienkāršība un minimālisms. Zemes toņu gamma.
- **Kvalitatīvi materiāli** - vietējie materiāli kā ozolkoks vai lapegle, karsti cinkots tērauds, betons.
- **Funkcionālā kvalitāte (novietne, ērtums)** - Labiekārtojuma elementiem jābūt ērti lietojamiem - ergonomiskiem. Atpūtas nojumes novietot skatu līniju punktos, pastaigu taciņas malās, izbūvējot zem atpūtas nojumes cietā vai irdenā seguma laukumus.
- **Izbūves kvalitāte (drošība, estētika)** - atbilstoši ražotāja prasībām un ES noteiktajiem drošības kritērijiem.
- **Nodrošināt vides pieejamību**

IEDVESMAS AVOTS



Piezīmes:

1. Visi rasējumā dotie izmēri parādīti milimetros;
2. Visā teritorijā ieteicams izmantot vienāda stila elementus (materiāls, formas, krāsu toņi).

Dokumenta nosaukums	Lapas nosaukums	Jaunatnes parka zona ATPŪTAS VIETAS	
Balvu muižas apbūves un tai pieguļošo teritoriju apstādījumu un publisko ārtelpu attīstības tematiskais plānojums	Mērogs	Lapu sk.	Lapas Nr.
		3	2

BETONA BRUĢAKMENS IESEGUMA RAKSTS [M 1:15]

BRUĢAKMENS IESEGUMA RAKSTS

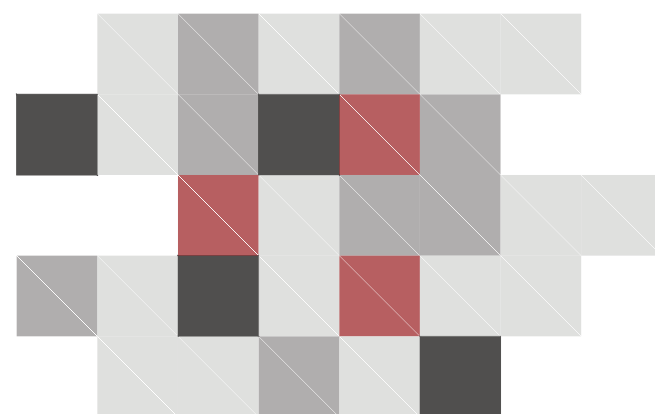

BRUĢAKMENS TOŅI

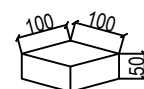

IEDVESMAS AVOTS



Specifiskie nosacījumi gājēju ceļiem un takām:

- **Sasniedzamība** - ceļiem un takām starp atsevišķām zonām jāveido vienlaidus, izmantojot analogu materiālu un ievērojot dizaina parametrus. Ceļiem un takām jābūt vizuāli viegli uztveramām;
- **Atpūtas iespējas (infrastruktūra)** - ceļu un taku malās izvietojami soli, informācijas stendi un apgaismojuma laternas. Ceļu un taku pieslēgumos un krustojumos - atkritumu urnas un norādes. Zem soliem un informācijas stendiem veidot piekļaujošam celiņam atbilstoša seguma laukumus;
- **Seguma kvalitāte** - izmantot kvalitāti, ilgtspējīgu seguma virskārtas materiālu, sagatavot pamatni atbilstoši ģeoloģiskiem apstākļiem;
- **Vizuāli estētiskā kvalitāte (apkārtnes kontekstā)** - cietā seguma gājēju ceļus izvietot brauktuvju tuvumā un velo trasēs, irdenā seguma - Mežaparkā un dabas zonās.
- **Drošība** - izmantot vizuālus marķējumus, tai skaitā atšķirtīgus cietā seguma toņus, ceļa dalībnieku organizēšanai
- **Nodrošināt vides pieejamību**

BRUĢAKMENS IESEGUMA RAKSTS

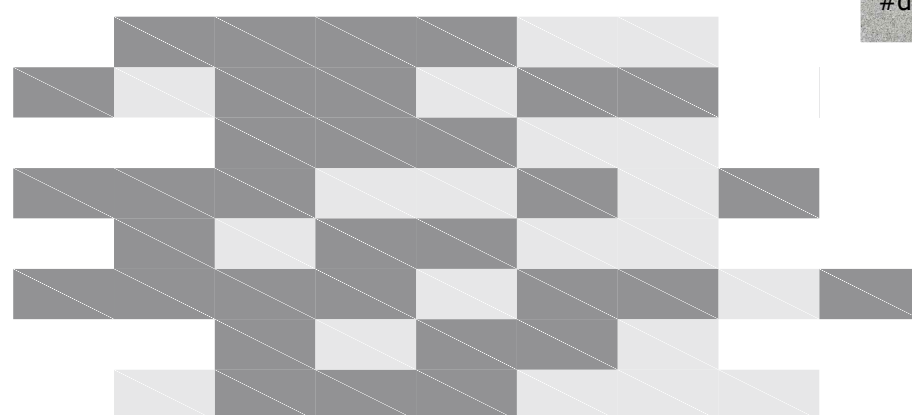

BRUĢAKMENS TOŅI

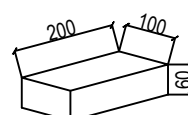

IEDVESMAS AVOTS

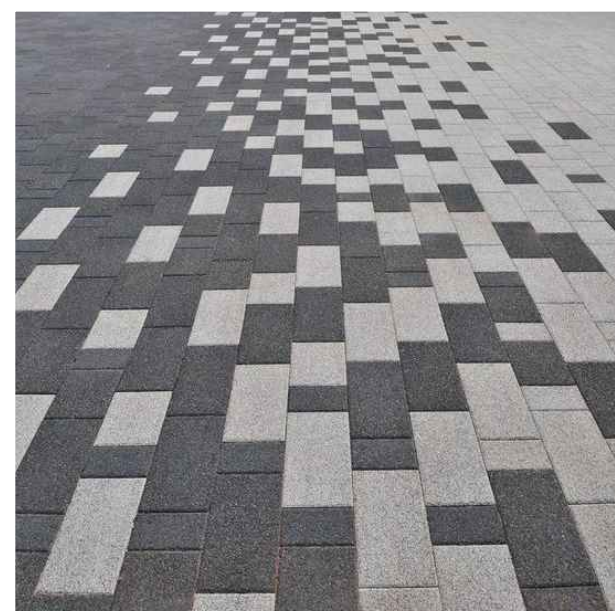

Piezīmes:

1. Visi rasējumā dotie izmēri parādīti milimetros;
2. Visā teritorijā ieteicams izmantot vienāda stila elementus (materiāls, formas, krāsu toņi).

Dokumenta nosaukums	Lapas nosaukums	Jaunatnes parka zona CELIŅI	
Balvu muižas apbūves un tai pieguļošo teritoriju apstādījumu un publisko ārtelpu attīstības tematiskais plānojums	Mērogs	Lapu sk.	Lapas Nr.
		3	3

BRUĢAKMENS ISEGUMS AINAVU PARKA DAĻĀ [M 1:15]

BRUĢAKMENS IESEGUMA RAKSTS

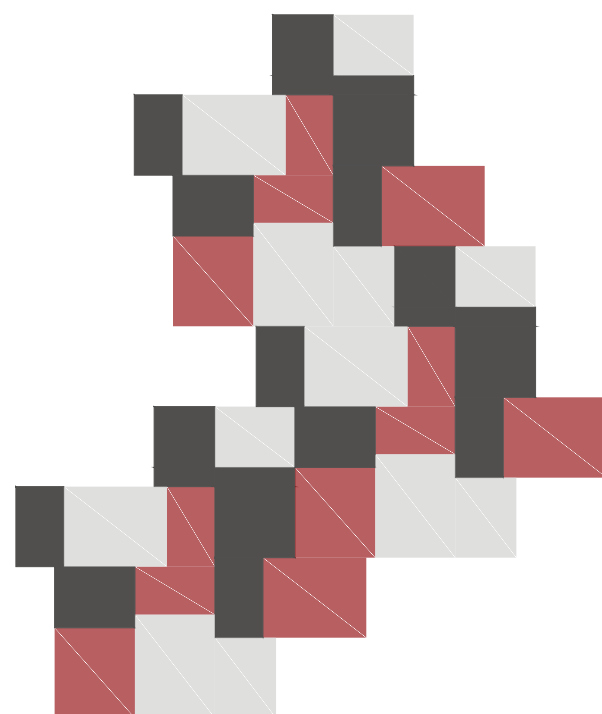

BRUĢAKMENS TOŅI

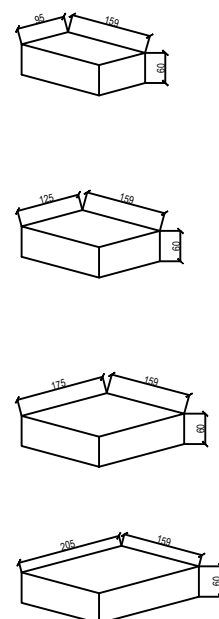

#6d1b15

#d2d3d1

#504f4e

IEDVESMAS AVOTS

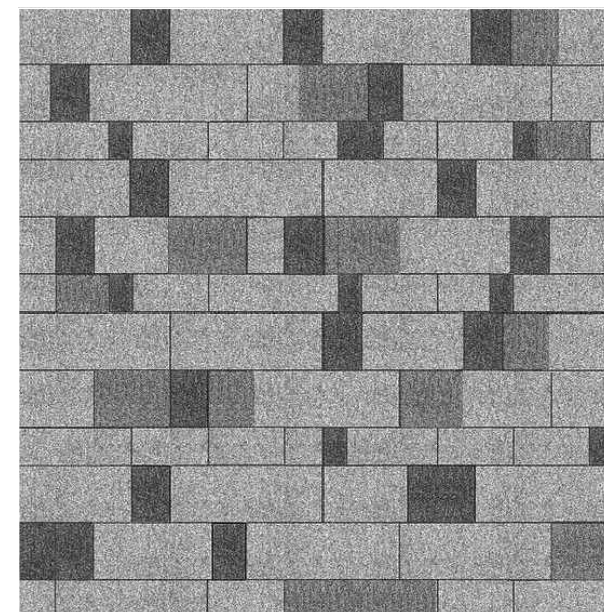

BRUĢAKMENS IESEGUMA RAKSTS



BRUĢAKMENS TOŅI

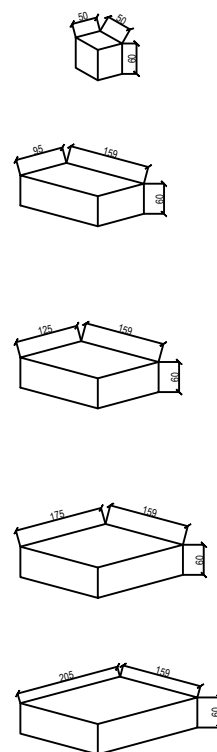

#d2d3d1

#504f4e

IEDVESMAS AVOTS



Piezīmes:
 1. Visi rasējumā dotie izmēri parādīti milimetros;
 2. Visā teritorijā ieteicams izmantot vienāda stila elementus (materiāls, formas, krāsu toņi).

Dokumenta nosaukums	Lapas nosaukums	Vecpilsētas radošā kvartāla zona CELIŅI, LATERNAS	
Balvu muižas apbūves un tai pieguļošo teritoriju apstādījumu un publisko ārtelpu attīstības tematiskais plānojums	Mērogs	Lapu sk.	Lapas Nr.
		2	1

Specifiskie nosacījumi laternām un velosipēdu novietnēm:

- **Vienots dizains** - robusta forma, vienkāršība un minimālisms. Vienāds materiāls visiem labiekārtojuma objektiem - rūsināts tērauds
- **Kvalitatīvi materiāli** - rūsināts metāls
- **Funkcionālā kvalitāte (novietne, ērtums)** - Labiekārtojuma elementiem jābūt ērti lietojamiem - ergonomiskiem.
- **Izbūves kvalitāte (drošība, estētika)** - atbilstoši ražotāja prasībām un ES noteiktajiem drošības kritērijiem.
- **Nodrošināt vides pieejamību**

SIENAS LAMPA [M 1:10]

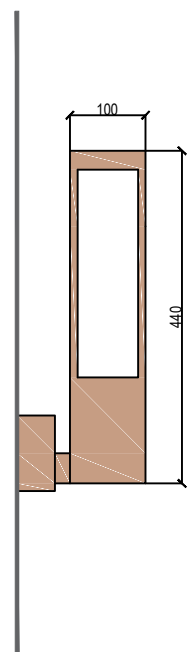

Materiāls: rūsināts tērauds

IEDVESMAS AVOTS



LATERNA [M 1:20]

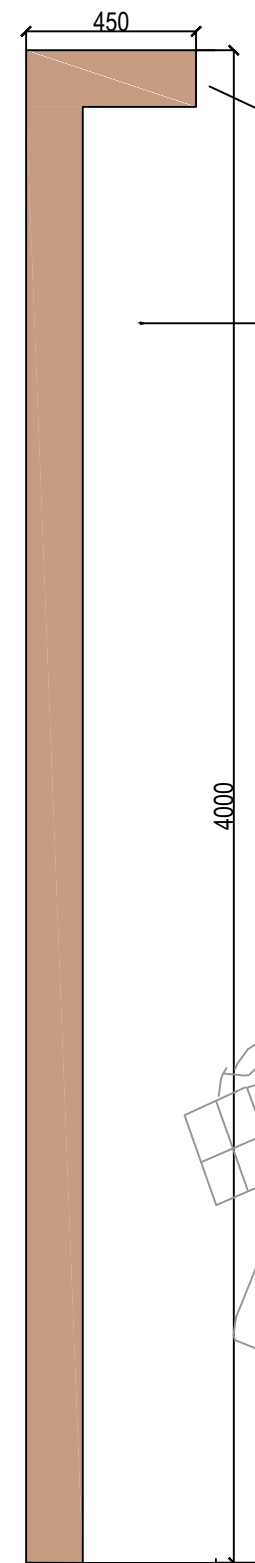

Materiāls: rūsināts tērauds

IEDVESMAS AVOTS



VELOSIPĒDA NOVIETNE [M 1:20]

Materiāls: rūsināts tērauds

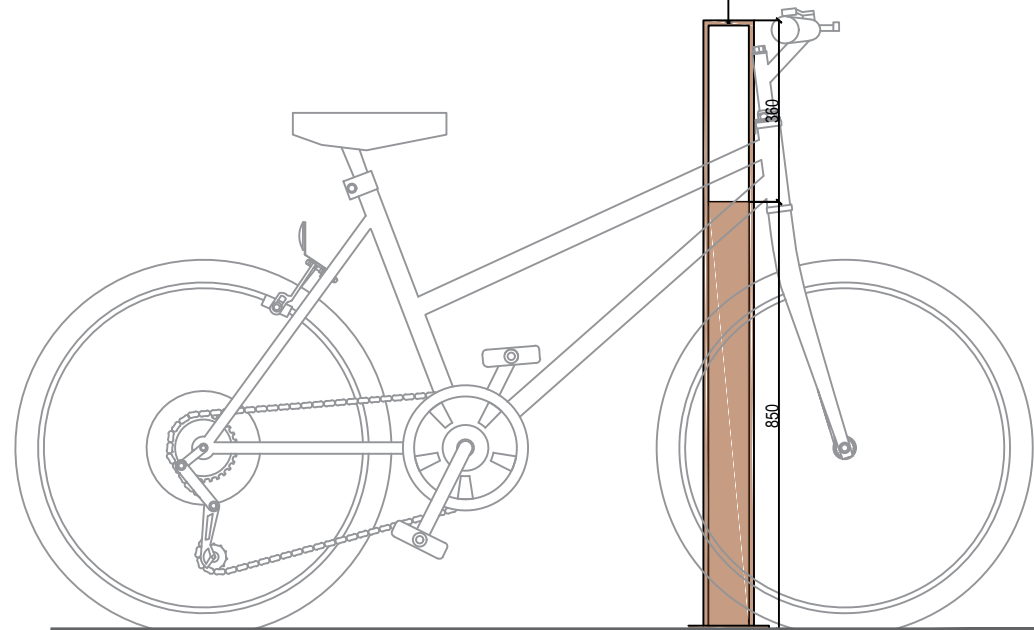

IEDVESMAS AVOTS



Parka tipa apgaismojuma elementu ieteicamas augstums ir no 4 līdz 6 metriem. Uzstādāmi vietas identitāti akcentējoši, ar vēsturisko situāciju nekonfliktējoši, vienkāršas formas apgaismojuma elementi.



Piezīmes:
 1. Visi rasējumā dotie izmēri parādīti milimetros;
 2. Visā teritorijā ieteicams izmantot vienāda stila elementus (materiāls, formas, krāsu toņi).

Dokumenta nosaukums	Lapas nosaukums	Vecpilsētas radošā kvartāla zona LABIEKĀRTOJUMS		
Balvu muižas apbūves un tai pieguļošo teritoriju apstādījumu un publisko ārtelpu attīstības tematiskais plānojums	Mērogs	Lapu sk.	Lapas Nr.	
		2	9	

Apgaismojums

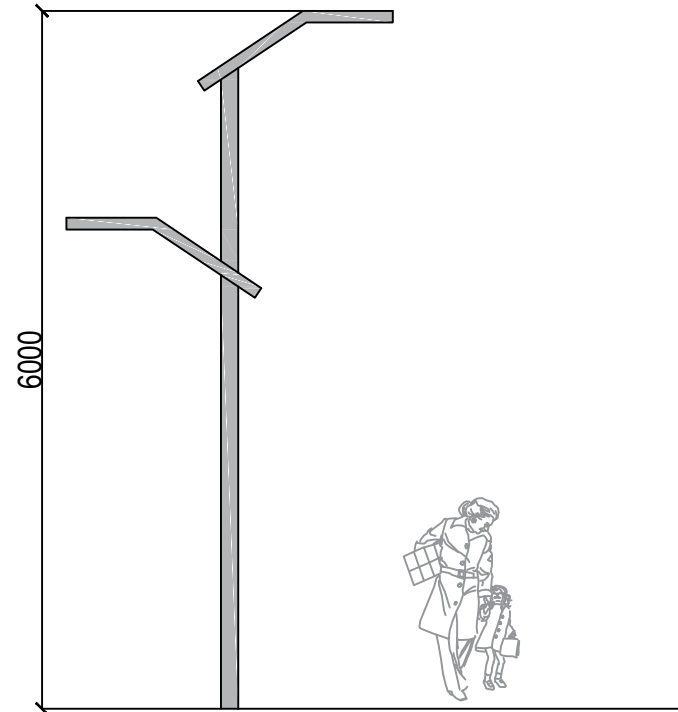

Materiāli:
cinkots
tērauds

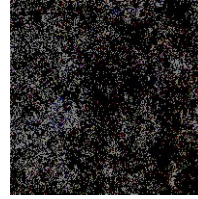

Gājēju celiņš

Vienlaidus cietā un irdenā seguma rakstu kombinācija

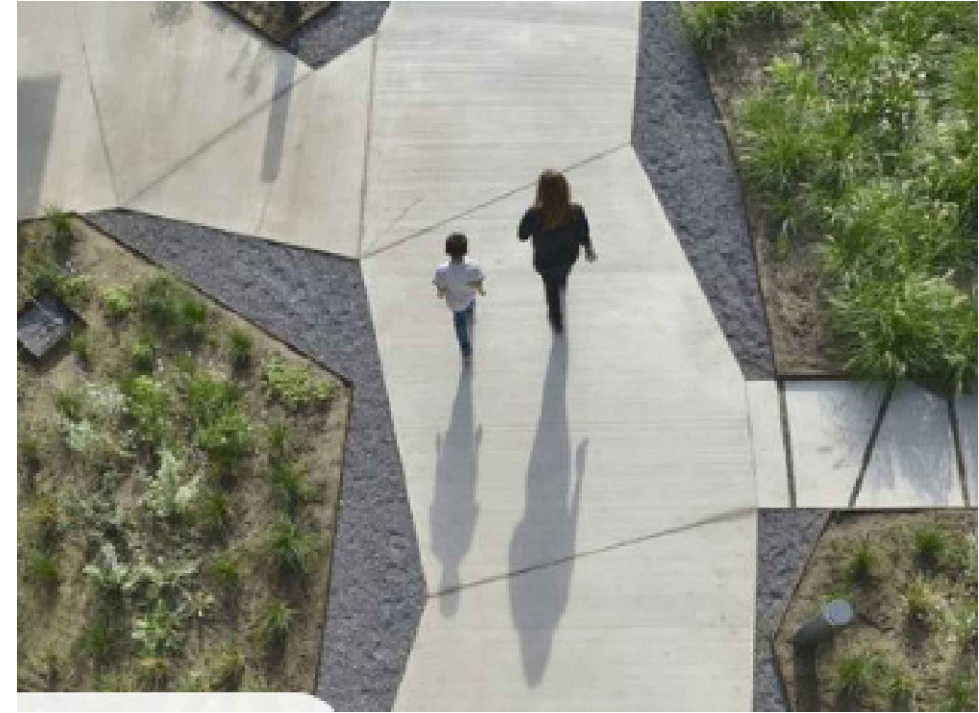

Velosipēdu novietne

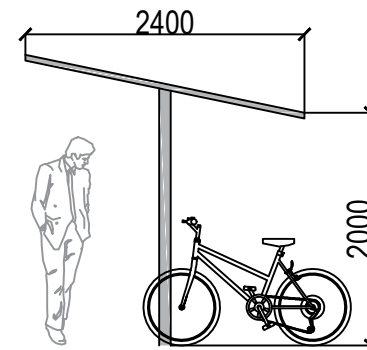
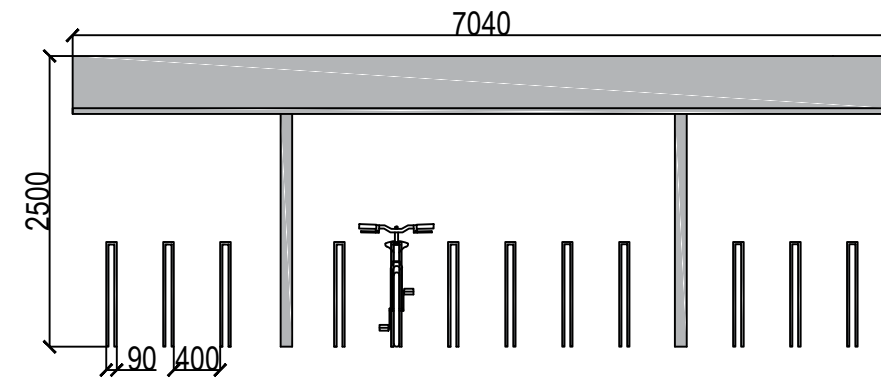

Materiāli:
cinkots
tērauds

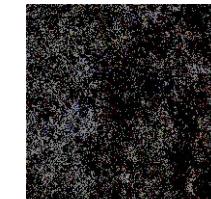

Piezīmes:

1. Visi rasījumā dotie izmēri parādīti milimetros;
2. Visā teritorijā ieteicams izmantot vienāda stila elementus (materiāls, formas, krāsu toni).

Dokumenta nosaukums	Lapas nosaukums	Bolupes labā krasta zona CELIŅI, LATERNAS, VELO NOVIETNES	
Balvu muižas apbūves un tai pieguļošo teritoriju apstādījumu un publisko ārtelpu attīstības tematiskais plānojums	Mērogs	Lapu sk.	Lapas Nr.
		2	2

Atkritumu urna

Materiāli:
cinkots
tērauds

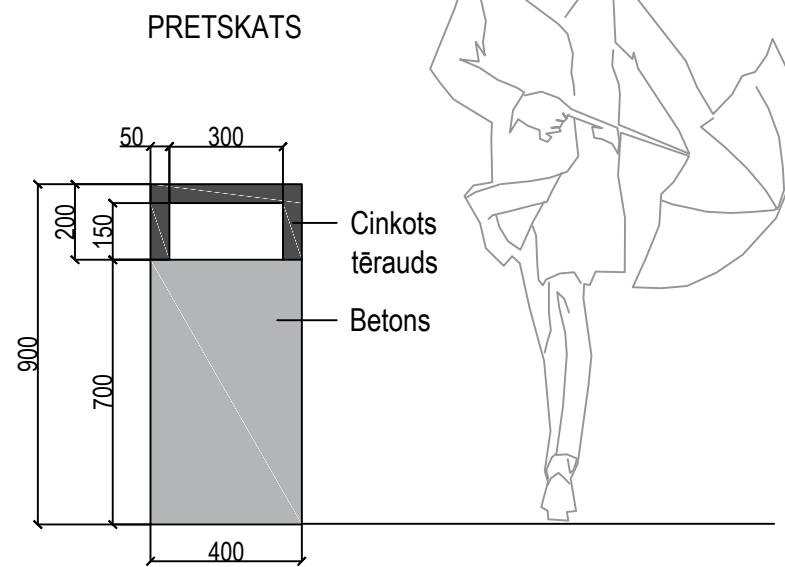
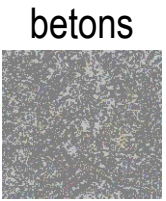

Betona soliņš



PRETSKATS

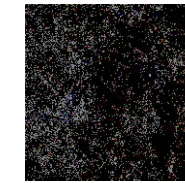
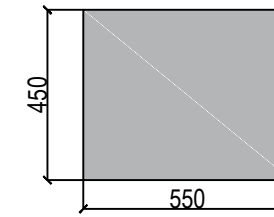

Materiāls: betons

SĀNSKATS

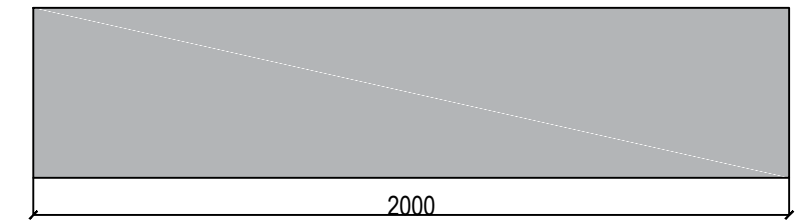

Vienvietīgs soliņš ar koka sēžamvietu

Materiāli:

betons

eļļota cietkoksne

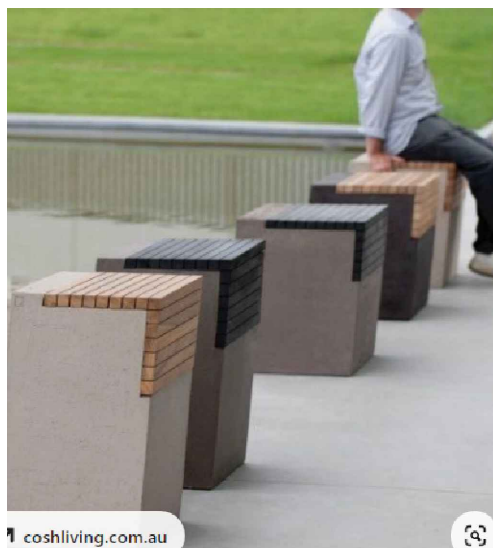
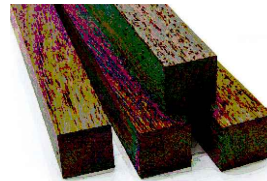
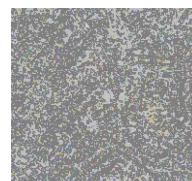

PRETSKATS

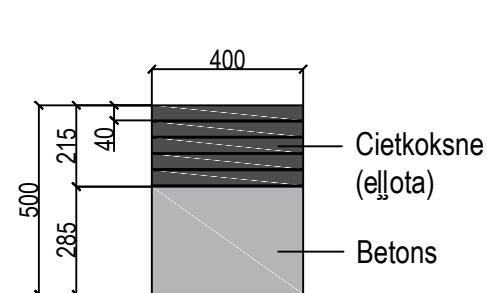

SĀNSKATS

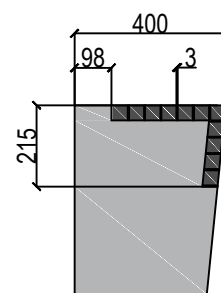

Publiskais ūdens krāns

Materiāls:

betons

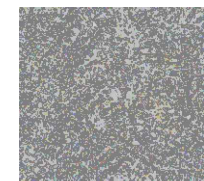

PRETSKATS

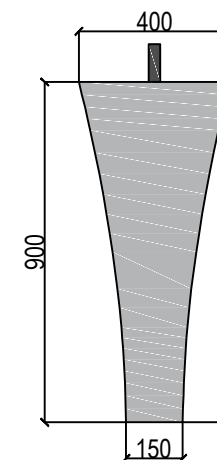

PIEZĪMES:

1. Visi rasējumā dotie izmēri parādīti milimetros;
2. Visā teritorijā ieteicams izmantot vienāda stila elementus (materiāls, formas, krāsu toni).

Dokumenta nosaukums	Lapas nosaukums	Bolupes labā krasta zona SOLIŅI, ATKRITUMU URNAS, ŪDENS PUMPIŠ		
Balvu muižas apbūves un tai pieguļošo teritoriju apstādījumu un publisko ārtelpu attīstības tematiskais plānojums	Mērogs	Lapu sk.	Lapas Nr.	
		2	1	

ESOŠĀ SITUĀCIJĀ



PERSPEKTĪVĀ TERITORIJAS ATTĪSTĪBA



Dokumenta nosaukums	Lapas nosaukums	Balvu muižas parka zona VIZUALIZĀCIJAS	
Balvu muižas apbūves un tai pieguļošo teritoriju apstādījumu un publisko ārtelpu attīstības tematiskais plānojums	Mērogs	Lapu sk.	Lapas Nr.
		2	1

ESOŠĀ SITUĀCIJĀ



PERSPEKTĪVĀ TERITORIJAS ATTĪSTĪBA



Dokumenta nosaukums	Lapas nosaukums	Balvu muižas parka zona VIZUALIZĀCIJAS	
Balvu muižas apbūves un tai pieguļošo teritoriju apstādījumu un publisko ārtelpu attīstības tematiskais plānojums	Mērogs	Lapu sk.	Lapas Nr.
		2	2